



**PRODUKTKATALOG  
2024/2025**

ZENTRALENFAMILIE  
MC 1500, I-BUS-BAU-  
GRUPPEN, SOFTWARE

STAND: APRIL 2024

1

Zentralenfamilie  
MC 1500

MC 1500-M  
Zentraleinheit,  
I-BUS-Baugruppen

Software,  
OPC UA-Server,  
Zubehör





## Inhaltsverzeichnis

### Zentralenfamilie MC 1500

Zentralenfamilie MC 1500	1-2
Übersicht Zentralenfamilie MC 1500	1-3
System-Architektur MC 1500	1-4
Gefahrenmelde- und Zutrittskontrollzentrale MC 1500-S	1-6
Gefahrenmelde- und Zutrittskontrollzentrale MC 1500-K	1-10
Gefahrenmelde- und Zutrittskontrollzentrale MC 1500-K, SET VdS C	1-13
Gefahrenmelde- und Zutrittskontrollzentrale MC 1500-M	1-14
Anschlussbaugruppe	1-20
Gefahrenmelde- und Zutrittskontrollzentrale MC 1500-M, 19-Zoll-Einschub-Ausführung	1-21
Zentralen-Set MC 1500 Ersatz für MC 1500-K/C mit NLT 12V/2A	1-22
Einbaudrucker für MC 1500-M	1-23
Ersatzteile und Erweiterungsset für Gefahrenmelde- und Zutrittskontrollzentralen	1-24
Upgrade Sets für Gefahrenmelde- und Zutrittskontrollzentralen	1-25
Universal-Bus-/12 V-Verteiler, Verteiler-Baugruppen	1-28
Zentralenumschrank H 800, H 1200	1-29
Metallgehäuse Typ ZENT (Zentrale)	1-30

### MC 1500-M Zentraleinheit, I-BUS-Baugruppen

Übersicht I-BUS-Baugruppen	1-32
Zentraleinheit (CPU)	1-34
Bereichsbaugruppe	1-35
M-BUS-Schnittstellenbaugruppe	1-36
P-BUS-Schnittstellenbaugruppe	1-37
P-BUS/M-BUS-Lichtwellenleiter-Konverter "Punkt zu Punkt"	1-38
P-BUS/M-BUS-Lichtwellenleiter-Konverter "Daisy Chain"	1-39
8-fach Meldergruppenbaugruppe	1-40
16-fach Meldergruppenbaugruppe	1-41
8-fach Relaisbaugruppe	1-42
16-fach Relais-/Ausgangsbaugruppe	1-43
24-fach Ausgangsbaugruppe	1-44
MC-NET-Netzwerkbaugruppe	1-45
MC-NET Modular HUB	1-46
MC-NET Basisset	1-47
Schnittstellen-/Speicherbaugruppe	1-48
Schnittstellen-/Speicherbaugruppe IP	1-49
KNX-Kommunikationsbaugruppe 2.0	1-50
Alarmierungs-/Relaisbaugruppe	1-51
System-Übertragungsbaugruppe MC-Link IP/GSM (GPRS)	1-52
System-Übertragungsbaugruppe MC-Link III IP	1-53
System-Übertragungsbaugruppe MC-Link III IP/LTE	1-54
Alarmierungs-/Meldergruppenbaugruppe	1-55
Meldergruppen-/Relaisbaugruppe	1-56
Multifunktionsbaugruppe	1-57

### Software, OPC-DA-Server, Zubehör

MCPProWIN 2.0 Basic/Professional	1-58
MCBedWIN 2.0 Basic/Professional	1-60
Bedienungs-/Visualisierungsapplikation MCVisu.cloud APP 2.0 "Smart-Bedienung"	1-62
Bedienungs-/Visualisierungsapplikation MCVisu.cloud APP 2.0 "Smart-Bedienung" – Optionen	1-66
SCC-CAD ABI – Planungs- und Projektierungssoftware für die Sicherheitstechnik	1-70
MC 1500 OPC UA-Server (Unified Architecture)	1-72
V.24-Anschlusskabel, V.24/USB-Konverter, V.24/Ethernet-Konverter	1-74
Net-Device-Server	1-76
Net-Device-Server galvanisch entkoppelt	1-77
Optionen NDS	1-78
Programmierbarer-Logic-Controller "PLC"	1-80



## ZENTRALENFAMILIE

### MC 1500

Die Zentralen bilden eine einheitliche Plattform für alle Marktsegmente. Sie ermöglichen den Aufbau von professionellen Gefahrenmelde- und Zutrittskontrollanlagen. Von der Kleinanlage des "Home & Office-Bereichs" bis zur vernetzten Anlage für den industriellen Bereich mit übergeordnetem Sicherheits- und Gebäudemanagementsystem.

Die identische, technologische Basis (Hardware und Software) garantiert eine hohe Produktverfügbarkeit und Stabilität. Der hohe Funktionsumfang, die vielfältigen Systemkomponenten und die flexible Systemarchitektur ermöglichen maßgeschneiderte und wirtschaftliche Lösungen für die unterschiedlichen Anforderungen der Sicherheitstechnik. Darüber hinaus ist eine hohe Investitionssicherheit gewährleistet.

Alle Zentralen entsprechen den einschlägigen Normen und Richtlinien.

#### **MC 1500-S, MC 1500-K**

Die Zentralen MC 1500-S und MC 1500-K sind kompakte Systemzentralen. Sie ermöglichen den Aufbau von kleineren bis mittleren Sicherheitsanlagen des privaten und gewerblichen Bereichs.

#### **MC 1500-M**

Die Zentrale MC 1500-M ist eine modular aufgebaute Systemzentrale. Sie ermöglicht den Aufbau von mittleren bis großen Sicherheitsanlagen des gehobenen privaten, gewerblichen und industriellen Bereichs.

**Wir, gemeinsam mit dem Netzwerk Blühende Landschaft, legen pro verkauftem ABI-System biodiverse Blühflächen an, die als Lebensraum für blütensuchende Insekten dienen und die Qualität unseres eigenen Lebensraumes steigern.**







Leistungsmerkmale	MC 1500-S	MC 1500-K	MC 1500-M
Anerkennung	EN, VdS, SES, VSÖ	EN, VdS, SES, VSÖ	EN, VdS, SES, VSÖ
Wandgehäuse	✓	✓	✓
19-Zoll-Einschubtechnik	–	–	✓
Netzladeteile (VdS)	12 V/0,5 A/7 Ah (A)	12 V/1 A/17 Ah (C)	12 V/2 A/54 Ah (C) 12 V/4 A/108 Ah (C)
Sicherungsbereiche	16	16	16
Meldebereiche	128	128	128
Meldergruppen	139	139	480
Relais	36	36	136
Ausgänge Extern-Signalgeber	1 optisch, 2 akustisch	1 optisch, 2 akustisch	1 optisch, 2 akustisch
Int. System-Bus (I-BUS)	✓ (ÜG)	✓ (ÜG)	✓ (I/O-Baugruppen + ÜG)
Peripherie-Bus (P-BUS)	✓ (1)	✓ (1)	✓ (4)
Modul-Bus (M-BUS)	–	–	✓ (16)
Netzwerk (MC-NET)	–	–	✓ (16 Zentralen)
Schnittstellen	V.24/USB/Ethernet	V.24/USB/Ethernet	V.24/USB/Ethernet KNX/OPC
LED-Anzeige- und Bedienteile	32	32	32
LCD-Bedienteile	16	16	16
Farb-Touch-Panel	16	16	16
Leser/Elektronikzylinder	16	16	32
Smart-Bedienung (App/Web/Win)	✓	✓	✓
Funk-Integration	128 Funk-Teilnehmer	128 Funk-Teilnehmer	128 Funk-Teilnehmer
ZK-Funktion	✓ (999 Personen)	✓ (999 Personen)	✓ (999 Personen)
Tagalarm-Funktion	✓ (16 Geräte)	✓ (16 Geräte)	✓ (240 Geräte)
Anschaltung Leitsystem/Drucker	✓	✓	✓
Gepufferte Systemuhr	✓	✓	✓
Erstalarmkennung, Alarmzähler	✓	✓	✓
Ereignisspeicher	✓ (8.000 Meldungen)	✓ (8.000 Meldungen)	✓ (> 1.000.000 Meldungen)
Fernabfrage/Fernparametrierung	✓	✓	✓

# MC 1500 System-Architektur

1



**Fernabfrage/Fernparametrierung  
Fernservice**

**Alarmübertragung/  
Systemübertragungsgeräte**

**Lokale Alarmierung  
Intern-/Extern-Signalgeber**

**Ein-/Ausgänge  
128 Meldergruppen/64 Relais**



**Programmierbarer Logikcontroller  
spez. Abläufe/Funktionen**



**Bedienen und Anzeigen  
LED, Klartext, Grafik**

**Smart Bedienung**

**Visualisierung und  
Managementsysteme**

Scharf/Unscharf  
bis zu 16 Sicherungsbereiche

Bis zu 32 Eingabeeinrichtungen

Designvarianten

Bus-Module

Bis zu 240 Bus-Melder

Funk/Hybrid  
bis zu 128 Funkkomponenten

Zutrittskontrolle  
999 Personen/32 Türen

MC-NET Zentralennetzwerk  
bis zu 16 Zentralen

Bus-Umweltsensoren

Bis zu 240 Tagalarmgeräte

Offene Schnittstellen  
EDS-Baugruppe

Freigeländesicherung

Die Angaben beziehen sich auf den max. möglichen Ausbau. Teilweise optionale Baugruppen notwendig.



1



10151112

## Gefahrenmelde- und Zutrittskontrollzentrale MC 1500-S

Die Gefahrenmelde- und Zutrittskontrollzentrale MC 1500-S ist eine kompakte Systemzentrale der Zentralenfamilie MC 1500. Sie ermöglicht den Aufbau von professionellen Sicherheitsanlagen von der Kleinanlage des "Home- und Office-Bereichs" bis zu mittleren Anlagen des privaten und gewerblichen Bereichs.

Die Zentrale verfügt in der Grundausführung über die Basisbaugruppe auf der das Netzladeteil, die Zentraleinheit (CPU) sowie Ein-/Ausgänge und Schnittstellen integriert sind. Die Kombination aus konventioneller Anschlusstechnik und adernsparender Bus-Technologie sowie die zusätzliche Möglichkeit der Funkintegration in Kombination mit dem hohen Funktionsumfang und den vielfältigen Systemkomponenten, ermöglichen maßgeschneiderte und wirtschaftliche Lösungen.

Die Zentrale MC 1500-S entspricht den einschlägigen Normen und Richtlinien (z.B. EN, VdS).

### Leistungsmerkmale

- Basisbaugruppe mit internem Netzladeteil, Zentraleinheit, Ein-/Ausgänge und Schnittstellen
- Integrierter Überspannungsschutz für hohe Störfestigkeit
- 32-Bit Multitasking-Technologie mit Systemüberwachung und Letztalarmfunktion
- Batteriegepufferte Daten und Parameterspeicher
- Batteriegepufferte Systemuhr mit hoher Genauigkeit
- 16 Sicherungsbereiche
- 128 Meldebereiche
- 8 Meldergruppen und 3 parametrierbare Eingänge auf der Basisbaugruppe
- Erweiterbar bis 139 Meldergruppen über Bus-Module, Bus-Melder
- 4 Relais- und 4 Transistorausgänge auf der Basisbaugruppe
- Erweiterbar bis auf 36 Relaisausgänge über Bus-Module
- Ausgänge für 1 optischen und 2 akustische Extern-Signalgeber auf der Basisbaugruppe
- System-Bus (I-BUS) zur Anschaltung des System-Übertragungsgerätes
- Eine serielle Peripherie-Bus-Schnittstelle (P-BUS) zur adernsparenden Anschaltung von Bedienteilen, Eingabeeinrichtungen, Bus-Modulen und Bus-Meldern
- Serielle V.24-Schnittstelle zur Anschaltung von PC, Drucker, V.24/Ethernet-Konverter oder Net-Device-Server
- Einfache Installation, Inbetriebnahme und Service
- Inbetriebnahme über Bedienteil oder PC
- Parametrierung über PC (Parametriersoftware **MCProWIN**)
- Firmwareupdate über V.24-Schnittstelle



- Freie Zuordnung der Meldergruppen zu den Sicherungs- und Meldebereichen
- Alle Meldergruppen schaltbar, Einzelanzeige über Bedienteile
- Erstalarmkennung und Alarmzähler (bis 65.000 Alarmer)
- Ereignisspeicher (Ringspeicher, bis 8.000 Ereignisse)
- Zeitschaltfunktionen über Systemuhr
- Funkintegration (bis 128 Funk-Teilnehmer (z.B. Melder, Handsender, Signalgeber) anschaltbar
- Zutrittskontrollfunktion (bis 16 Leser, 999 Personen)
- 999 IMT's (Transponder und Code)
- IMT-Schaltfunktionen
- Tagalarmfunktion (bis 16 Geräte)
- Fernabfrage, Fernparametrierung
- Kommunikations-Schnittstellen zu Sicherheits- und Gebäudemanagementsystemen
- Schnittstelle zum Fernzugriffs- und Applikationsportal **MCConnect** (optional)
- Fernzugriff über Kommunikationsserver TCS (optional)
- Programmierbarer-Logic-Controller PLC zur Erstellung von frei definierbaren Logik-/Funktionsabläufen über grafischen Logikeditor (optional)
- Netzladeteil 12 V/0,5 A/7 Ah
- Sabotageüberwachtes Stahlblechgehäuse

#### Technische Daten

Anschlussnennspannung	230 V AC, 50 Hz
Betriebsnennspannung	12 V DC
Nennstromaufnahme	ca. 50 mA (typ. ohne Bedienteil) ca. 70 mA (typ. mit LCD-/LED-Bedienteil)
Dauerstromentnahme	bis zu 12 V/0,5 A
Notstrombatterie	bis zu 12 V/1 × 7 Ah
Betriebstemperaturbereich	0 °C bis +45 °C
Luftfeuchtigkeit	< 75 % r.F., nicht betauend
Schutzart	IP30 (nach EN 60 529)

1



10151110



10151112



10151110/10151112



VCR2032

## Gefahrenmelde- und Zutrittskontrollzentrale MC 1500-S, Gehäuse T 105

### Technische Daten

Gehäuse	Aufputz, Stahlblech, pulverbeschichtet
Farbe	weiß
Abmessung	B 290 × H 340 × T 105 mm
Zertifizierung	VdS-Klasse A, Nr. G 114703 (EMA) Grad 2 (nach EN 50131-1) (EMA) VdS-Klasse A, Nr. Z 114702 (ZK)
Umweltklasse	II (nach VdS 2110)

### Bestellinformationen

10151110	Zentrale MC 1500-S ohne int.BDT GEH 290x340x105mm NLT 12V/0.5A/7Ah
10151112	Zentrale MC 1500-S mit int.BDT BC 85-D GEH 290x340x105mm NLT 12V/0.5A/7Ah
VCR2032	Lithium Batterie RENATA CR 2032 Spannung 3 V

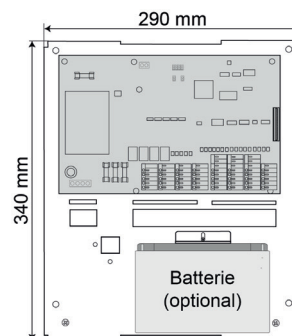

Kein Montageplatz für ein Übertragungsgerät.





1



10152230



10152232

## Gefahrenmelde- und Zutrittskontrollzentrale MC 1500-K

Die Gefahrenmelde- und Zutrittskontrollzentrale MC 1500-K/C ist eine kompakte Systemzentrale der Zentralenfamilie MC 1500. Sie ermöglicht den Aufbau von professionellen Sicherheitsanlagen von der kleinen bis zur mittleren Anlage des privaten und gewerblichen Bereichs.

MC 1500-K/C: VdS-Klasse C (EMA), EN Grad 2

Die Zentrale verfügt in der Grundausführung über das Netzladeteil und die Basisbaugruppe auf der die Zentraleinheit (CPU) sowie Ein-/Ausgänge und Schnittstellen integriert sind. Die Kombination aus konventioneller Anschluss-technik und adernsparender Bus-Technologie sowie die zusätzliche Möglichkeit der Funkintegration in Kombination mit dem hohen Funktionsumfang und den vielfältigen Systemkomponenten, ermöglichen maßgeschneiderte und wirtschaftliche Lösungen.

Die Zentrale MC 1500-K/C entspricht den einschlägigen Normen und Richtlinien (z.B. EN, VdS).

### Leistungsmerkmale

- Basisbaugruppe mit Zentraleinheit, Ein-/Ausgängen und Schnittstellen
- Integrierter Überspannungsschutz für hohe Störfestigkeit
- 32-Bit Multitasking-Technologie mit Systemüberwachung und Letztalarmfunktion
- Batteriegepufferter Daten- und Parameterspeicher
- Batteriegepufferte Systemuhr mit hoher Genauigkeit
- 16 Sicherungsbereiche
- 128 Meldebereiche
- 8 Meldergruppen und 3 Eingänge auf der Basisbaugruppe
- Erweiterbar bis auf 139 Meldergruppen über Bus-Module, Bus-Melder
- 4 Relais- und 4 Transistorausgänge auf der Basisbaugruppe
- Erweiterbar bis 36 Relaisausgänge über Bus-Module
- Ausgänge für 1 optischen und 2 akustische Extern-Signalgeber auf der Basisbaugruppe
- System-Bus (I-BUS) zur Anschaltung des System-Übertragungsgerätes
- Eine serielle Peripherie-Bus-Schnittstelle (P-BUS) zur adernsparenden Anschaltung von Bedienteilen, Eingabeeinrichtungen, Bus-Modulen und Bus-Meldern
- Serielle V.24-Schnittstelle zur Anschaltung von PC, Drucker, V.24/Ethernet-Konverter oder Net-Device-Server
- Einfache Installation, Inbetriebnahme und Service
- Inbetriebnahme über Bedienteil oder PC
- Parametrierung über PC (Parametriersoftware **MCProWIN**)
- Firmwareupdate über V.24-Schnittstelle
- Freie Zuordnung der Meldergruppen zu den Sicherungs- und Meldebereichen
- Alle Meldergruppen schaltbar, Einzelanzeige über Bedienteile
- Erstalarmkennung und Alarmzähler (bis 65.000 Alarme)



- Ereignisspeicher (Ringspeicher, bis 8.000 Ereignisse)
- Zeitschaltfunktionen über Systemuhr
- Funkintegration (bis 128 Funk-Teilnehmer (z.B. Melder, Handsender, Signalgeber) anschaltbar
- Zutrittskontrollfunktion (bis 16 Leser, 999 Personen)
- 999 IMT's (Transponder und Code)
- IMT-Schaltfunktionen
- Tagalarmfunktion (bis 16 Geräte)
- Fernabfrage, Fernparametrierung
- Kommunikations-Schnittstellen zu Sicherheits- und Gebäudemanagementsystemen
- Schnittstelle zum Fernzugriffs- und Applikationsportal **MCConnect** (optional)
- Fernzugriff über Kommunikationsserver TCS (optional)
- Programmierbarer-Logic-Controller PLC zur Erstellung von frei definierbaren Logik-/Funktionsabläufen über grafischen Logikeditor (optional)
- Netzladeteil 12 V/1,0 A/12 Ah, 12 V/1,0 A/17 Ah, 12 V/2,0 A/27 Ah (abhängig von Ausführung)
- Sabotageüberwachtes Stahlblechgehäuse

#### Technische Daten

Anschlussnennspannung	230 V AC, 50 Hz
Betriebsnennspannung	12 V DC
Nennstromaufnahme	ca. 50 mA (typ. ohne Bedienteil) ca. 70 mA (typ. mit LCD-/LED-Bedienteil)
Dauerstromentnahme	bis zu 12 V/1,0 A
Notstrombatterie	bis zu 12 V/1 × 17 Ah
Betriebstemperaturbereich	0 °C bis +45 °C
Luftfeuchtigkeit	< 75 % r.F., nicht betauend
Schutzart	IP30 (nach EN 60 529)



1



10152230



10152232

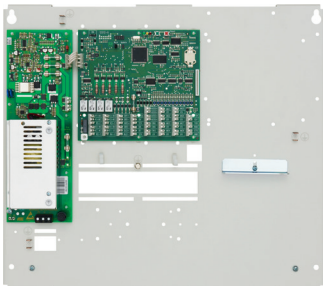

10152230/10152232

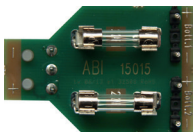

15015



VCR2032

## Gefahrenmelde- und Zutrittskontrollzentrale MC 1500-K/C, Gehäuse T 135, NLT 12 V/1 A

### Technische Daten

Dauerstromentnahme	bis zu 12 V/1,0 A
Notstrombatterie	bis zu 12 V/1 × 17 Ah
Gehäuse	Aufputz, Stahlblech, pulverbeschichtet
Farbe	weiß
Abmessung	B 450 × H 400 × T 135 mm
Zertifizierung	VdS-Klasse C, Nr. G 114007 (EMA) Grad 2 (nach EN 50131-3/-6) (EMA) VdS-Klasse B, Nr. Z 116503 (ZK)
Umweltklasse	II (nach VdS 2110)

### Bestellinformationen

10152230	Zentrale MC 1500-K/C ohne int.BDT GEH 450x400x135mm NLT 12V/1.0A/17Ah
10152232	Zentrale MC 1500-K/C mit int.BDT BC 85-D GEH 450x400x135mm NLT 12V/1.0A/17Ah
15015	Anschlussbaugruppe für 2 Batterien Passend für NLT 1509
VCR2032	Lithium Batterie RENATA CR 2032 Spannung 3 V

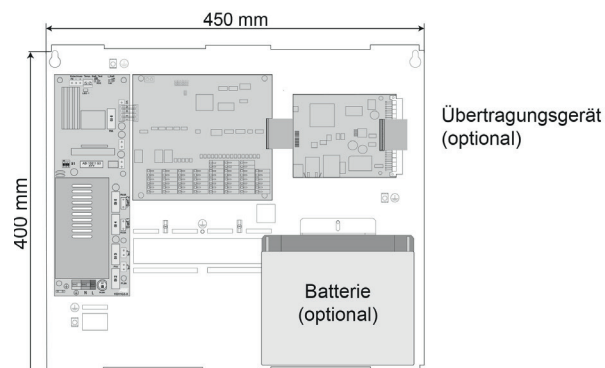



10155006

## Gefahrenmelde- und Zutrittskontrollzentrale MC 1500-K, SET VdS C

### Bestehend aus:

- 1 x 10152230 Zentrale MC 1500-K/C ohne int.BDT  
GEH 450x400x135mm NLT 12V/1.0A/17Ah
- 1 x 15382-IG System-Übertragungsbrg.MC-Link IP/GSM  
Übertragungswege IP + GSM/GPRS
- 1 x 14856030 LCD-/LED-Bedienteil BC 85-E  
AP-Ausführung, Gehäuse weiß

### Bestellinformationen

10155006 SET MC 1500-K/C, BDT BC 85-E, ÜG IP/GPRS  
GEH 450x400x135mm NLT 12V/1.0A/17Ah

 Funk-Sets zum Aufbau einer Hybrid-Anlage siehe  
Kapitel 8 Funk-System FS-868.

1



10153342



10153442



10153553

## Gefahrenmelde- und Zutrittskontrollzentrale MC 1500-M

Die Gefahrenmelde- und Zutrittskontrollzentrale MC 1500-M ist eine modulare Systemzentrale der Zentralenfamilie MC 1500. Sie ermöglicht den Aufbau von professionellen Sicherheitsanlagen des gehobenen privaten, gewerblichen und industriellen Bereichs.

Die Zentralen verfügen in der Grundausführung über das Netzladeteil, die Anschlussbaugruppe sowie die Zentraleinheit (CPU). Die Erweiterung der Grundausführung erfolgt über optionale Ein-/Ausgangs- und Schnittstellenbaugruppen. Der modulare Aufbau, die Kombination aus konventioneller Anschlusstechnik und adernsparender Bus-Technologie sowie die zusätzliche Möglichkeit der Funkintegration in Kombination mit dem hohen Funktionsumfang und den vielfältigen Systemkomponenten, ermöglichen maßgeschneiderte und wirtschaftliche Lösungen.

Die Zentrale MC 1500-M entspricht den einschlägigen Normen und Richtlinien (z.B. EN, VdS).

### Leistungsmerkmale

- Passive Anschlussbaugruppe
- Verteilte Spannungsregelung für hohe Effizienz und Störfestigkeit
- Integrierter Überspannungsschutz für hohe Störfestigkeit
- Mehrprozessorsystem mit verteilter Intelligenz
- Zentraleinheit (CPU) mit 32-Bit Multitasking-Technologie
- Systemüberwachung mit Letztalarmfunktion
- Batteriegepuffertes Daten- und Parameterspeicher
- Batteriegepufferte Systemuhr mit hoher Genauigkeit
- 16 Sicherungsbereiche
- 128 Meldebereiche
- Bis zu 480 Meldergruppen anschaltbar in konventioneller Technik, adernsparender Bus-Technik oder in Funk-Technik
- 2 Relaisausgänge auf der Zentraleinheit (CPU)
- Erweiterbar bis 136 Relaisausgänge über Ein-/Ausgangsbaugruppen oder Bus-Module
- Ausgänge für 1 optischen und 2 akustische Extern-Signalgeber über optionale Ein-/Ausgangs- und Alarmierungsbaugruppen
- System-Bus (I-BUS) zur Anschaltung von Ein-/Ausgangs- und Schnittstellen-Baugruppen sowie des System-Übertragungsgerätes
- Zwei serielle Peripherie-Bus-Schnittstellen (P-BUS) zur adernsparenden Anschaltung von Bedienteilen, Eingabeeinrichtungen, Bus-Modulen und Bus-Meldern auf der Zentraleinheit (CPU)
- Erweiterbar auf bis zu 4 serielle Peripherie-Bus-Schnittstellen (P-BUS) über optionale P-BUS-Schnittstellenbaugruppen
- Bis zu 16 serielle Modul-Bus-Schnittstellen (M-BUS) über optionale M-BUS-Schnittstellenbaugruppen
- Serielle V.24-Schnittstelle zur Anschaltung von PC, Drucker, V.24/Ethernet-Konverter oder Net-Device-Server
- Einfache Installation, Inbetriebnahme und Service
- Routinen zur automatischen Inbetriebnahme
- Routinen zur Einmannrevision





- Diagnosefunktion
- In Betriebnahme über Bedienteil oder PC
- Parametrierung über PC (Parametriersoftware **MCProWIN**)
- Firmwareupdate über V.24-Schnittstelle
- Freie Zuordnung der Meldergruppen zu den Sicherungs- und Meldebereichen
- Alle Meldergruppen schaltbar, Einzelanzeige über Bedienteile
- Erstalarmkennung und Alarmzähler (bis 65.000 Alarme)
- Ereignisspeicher (Ringspeicher bis 8.000 Ereignisse)
- Erweiterbar bis > 1.000.000 Ereignisse über optionale Speicherbaugruppe mit SD-Card
- Zeitschaltfunktionen über Systemuhr
- Funkintegration (bis 128 Funk-Teilnehmer (z.B. Melder, Handsender, Signalgeber) anschaltbar
- Zutrittskontrollfunktion (bis 32 Leser, 999 Personen)
- 999 IMT's (Transponder und Code)
- IMT-Schaltfunktionen
- Tagalarmfunktion (bis 240 Geräte)
- Zentralennetzwerk MC-NET (bis 16 Zentralen, 4 Bedienteile)
- OPC-Schnittstelle zur Einbindung in Gebäudemanagementsysteme
- KNX-Schnittstelle zur Einbindung in Smart-Buildingssysteme
- Kommunikations-Schnittstellen zu Sicherheits- und Gebäudemanagementsystemen
- Fernabfrage, Fernparametrierung
- Schnittstelle zum Fernzugriffs- und Applikationsportal **MCConnect** (optional)
- Fernzugriff über Kommunikationsserver TCS (optional)
- Programmierbarer-Logic-Controller PLC zur Erstellung von frei definierbaren Logik-/Funktionsabläufen über grafischen Logikeditor (optional)
- Netzladeteil 12 V/1,0 A/1 x 17 Ah, 12 V/2,0 A/2 x 27 Ah, 12 V/4 A/4 x 27 Ah (abhängig von Ausführung)
- Sabotageüberwachtes Stahlblechgehäuse
- Auch in 19-Zoll-Rack-Ausführung erhältlich

### Technische Daten

Anschlussnennspannung	230 V AC, 50 Hz
Betriebsnennspannung	12 V DC
Nennstromaufnahme	ca. 100 mA (typ. ohne Bedienteil) ca. 120 mA (typ. mit LCD-/LED-Bedienteil) ca. 150 mA (typ. mit Touch-Panel)
Dauerstromentnahme	bis zu 12 V/4,0 A (abhängig von der Ausführung)
Notstrombatterie	bis zu 12 V/4 x 27 Ah (abhängig von der Ausführung)
Betriebstemperaturbereich	0 °C bis +45 °C
Luftfeuchtigkeit	< 75 % r.F., nicht betauend
Schutzart	IP30 (nach EN 60 529)

 Die Zentraleinheit (CPU) 15327 ist im Lieferumfang der Zentrale enthalten.

1



10153330



10153332



10153330/10153332

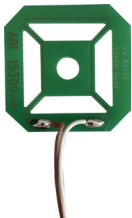

10159001

## Gefahrenmelde- und Zutrittskontrollzentrale MC 1500-M, Gehäuse H 400, NLT 12 V/1 A

### Leistungsmerkmale

- Inkl. Anschlussbaugruppe mit 2 freien I-BUS-Steckplätzen für Ein-/Ausgangs-, Schnittstellen- und Übertragungsbaugruppen
- Inkl. Zentraleinheit 15327
- Netzladeteil 12 V/1,0 A/1 x 17 Ah
- Montageraum für Systemübertragungsgerät, Zusatzgeräte und Verteiler
- Sabotageüberwachtes Stahlblechgehäuse

### Technische Daten

Dauerstromentnahme	bis zu 12 V/1,0 A
Notstromatterie	bis zu 12 V/1 x 17 Ah
Gehäuse	Aufputz, Stahlblech, pulverbeschichtet
Farbe	weiß
Abmessung	B 450 x H 400 x T 200 mm
Zertifizierung	VdS-Klasse C, in Anerkennung (EMA) Grad 2 in Anerkennung (EMA) VdS-Klasse C, in Anerkennung (EMA) Grad 3 in Anerkennung (EMA) VdS-Klasse B, in Anerkennung (ZK)

### Bestellinformationen

10153330	Zentrale MC 1500-M ohne int.BDT GEH 450x400x200mm NLT 12V/1.0A/17Ah
10153332	Zentrale MC 1500-M mit int.BDT BC 85-D GEH 450x400x200mm NLT 12V/1.0A/17Ah
10159001	Wandabreißkontakt EN Grad 3 Einbau-Ausführung für Geh. Typ ZENT
10159002	Wandabreißkontakt EN Grad 3 Ersatz-Platine, Montagezubehör

 Für Anwendungen, gemäß VdS-Klasse C - EN Grad 3, muss der Wandabreißkontakt 10159001 montiert werden.

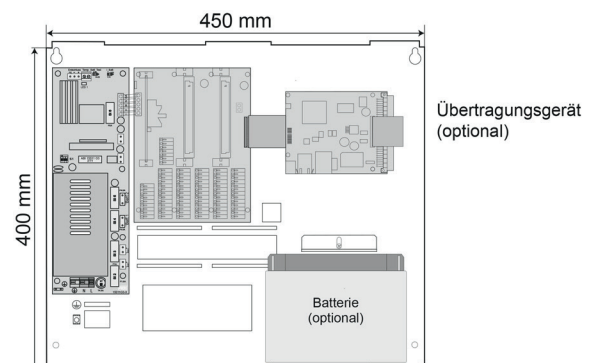



10153340



10153342

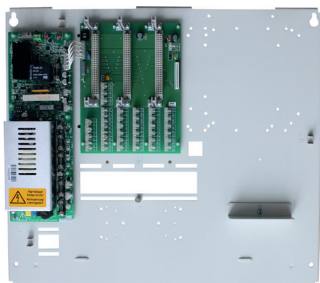

10153340/10153342

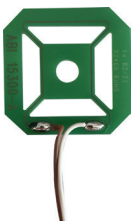

10159001

## Gefahrenmelde- und Zutrittskontrollzentrale MC 1500-M, Gehäuse H 400, NLT 12 V/2 A

### Leistungsmerkmale

- Inkl. Anschlussbaugruppe mit 2 freien I-BUS-Steckplätzen für Ein-/Ausgangs-, Schnittstellen- und Übertragungsbaugruppen
- Inkl. Zentraleinheit 15327
- Netzladeteil 12 V/2,0 A/1 x 27 Ah
- Montageraum für Systemübertragungsgerät, Zusatzgeräte und Verteiler
- Sabotageüberwachtes Stahlblechgehäuse

### Technische Daten

Dauerstromentnahme	bis zu 12 V/2,0 A
Notstrombatterie	bis zu 12 V/1 x 27 Ah
Gehäuse	Aufputz, Stahlblech, pulverbeschichtet
Farbe	weiß
Abmessung	B 450 x H 400 x T 200 mm
Zertifizierung	VdS-Klasse C, Nr. G 113068 (EMA) Grad 2 (nach EN 50131-3/-6) (EMA) VdS-Klasse C, Nr. G 116063 (EMA) Grad 3 (nach EN 50131-3/-6) (EMA) VdS-Klasse B, Nr. Z 113502 (ZK)
Umweltklasse	II (nach VdS 2110)

### Bestellinformationen

10153340	Zentrale MC 1500-M ohne int.BDT GEH 450x400x200mm NLT 12V/2.0A/27Ah
10153342	Zentrale MC 1500-M mit int.BDT BC 85-D GEH 450x400x200mm NLT 12V/2.0A/27Ah
10159001	Wandabreißkontakt EN Grad 3 Einbau-Ausführung für Geh.Typ ZENT
10159002	Wandabreißkontakt EN Grad 3 Ersatz-Platine, Montagezubehör

 Für Anwendungen, gemäß VdS-Klasse C - EN Grad 3, muss der Wandabreißkontakt 10159001 montiert werden.

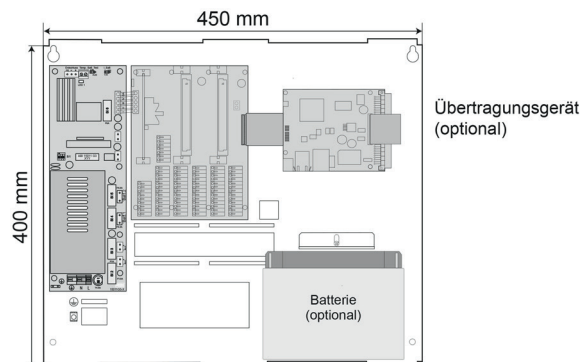

1



10153440



10153442



10153443



10153440/10153442/  
10153443

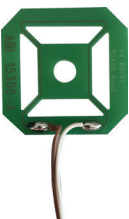

10159001

## Gefahrenmelde- und Zutrittskontrollzentrale MC 1500-M, Gehäuse H 550, NLT 12 V/2 A

### Leistungsmerkmale

- Inkl. Anschlussbaugruppe mit 6 freien I-BUS-Steckplätzen für Ein-/Ausgangs-, Schnittstellen- und Übertragungsbaugruppen
- Inkl. Zentraleinheit 15327
- Netzladeteil 12 V/2,0 A/2 x 27 Ah
- Montagewinkel für Systemübertragungsgerät
- Montageraum für Zusatzgeräte und Verteiler
- Sabotageüberwachtes Stahlblechgehäuse

### Technische Daten

Dauerstromentnahme	bis zu 12 V/2,0 A
Notstrombatterie	bis zu 12 V/2 × 27 Ah
Gehäuse	Aufputz, Stahlblech, pulverbeschichtet
Farbe	weiß
Abmessung	B 450 × H 550 × T 200 mm
Zertifizierung	VdS-Klasse C, Nr. G 113068 (EMA) Grad 2 (nach EN 50131-3/-6) (EMA) VdS-Klasse C, Nr. G 116063 (EMA) Grad 3 (nach EN 50131-3/-6) (EMA) VdS-Klasse B, Nr. Z 113502 (ZK)
Umweltklasse	II (nach VdS 2110)

### Bestellinformationen

10153440	Zentrale MC 1500-M ohne int.BDT GEH 450x550x200mm NLT 12V/2.0A/54Ah
10153442	Zentrale MC 1500-M mit int.BDT BC 85-D GEH 450x550x200mm NLT 12V/2.0A/54Ah
10153443	Zentrale MC 1500-M mit int.BDT BC 230-D GEH 450x550x200mm NLT 12V/2.0A/54Ah
10159001	Wandabreißkontakt EN Grad 3 Einbau-Ausführung für Geh. Typ ZENT
10159002	Wandabreißkontakt EN Grad 3 Ersatz-Platine, Montagezubehör

 Für Anwendungen, gemäß VdS-Klasse C - EN Grad 3, muss der Wandabreißkontakt 10159001 montiert werden.

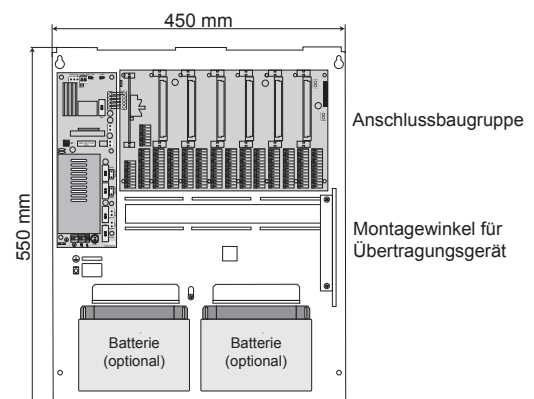





10153550



10153552



10153553

## Gefahrenmelde- und Zutrittskontrollzentrale MC 1500-M, Gehäuse H 1050, NLT 12 V/4 A

1



### Leistungsmerkmale

- Inkl. Anschlussbaugruppe mit 8 freien I-BUS-Steckplätzen für Ein-/Ausgangs-, Schnittstellen- und Übertragungsbaugruppen
- Erweiterbar auf bis zu 16 Steckplätze (optional 2 x Anschlussbaugruppe 15316)
- Inkl. Zentraleinheit 15327
- Netzladeteil 12 V/4,0 A/4 x 27 Ah
- Montagewinkel für Systemübertragungsgerät
- Montageraum für Zusatzgeräte und Verteiler
- Sabotageüberwachtes Stahlblechgehäuse

### Technische Daten

Dauerstromentnahme	bis zu 12 V/4,0 A
Notstrombatterie	bis zu 12 V/4 × 27 Ah
Gehäuse	Aufputz, Stahlblech, pulverbeschichtet
Farbe	weiß
Abmessung	B 450 × H 1050 × T 200 mm
Zertifizierung	VdS-Klasse C, Nr. G 113068 (EMA) Grad 2 (nach EN 50131-3/-6) (EMA) VdS-Klasse C, Nr. G 116063 (EMA) Grad 3 (nach EN 50131-3/-6) (EMA) VdS-Klasse B, Nr. Z 113502 (ZK)
Umweltklasse	II (nach VdS 2110)

### Bestellinformationen

10153550	Zentrale MC 1500-M ohne int.BDT GEH 450x1050x200mm NLT 12V/4.0A/108Ah
10153552	Zentrale MC 1500-M mit int.BDT BC 85-D GEH 450x1050x200mm NLT 12V/4.0A/108Ah
10153553	Zentrale MC 1500-M mit int.BDT BC 230-D GEH 450x1050x200mm NLT 12V/4.0A/108Ah
10159001	Wandabreißkontakt EN Grad 3 Einbau-Ausführung für Geh.Typ ZENT
10159002	Wandabreißkontakt EN Grad 3 Ersatz-Platine, Montagezubehör

 Für Anwendungen, gemäß VdS-Klasse C - EN Grad 3, muss der Wandabreißkontakt 10159001 montiert werden.

1

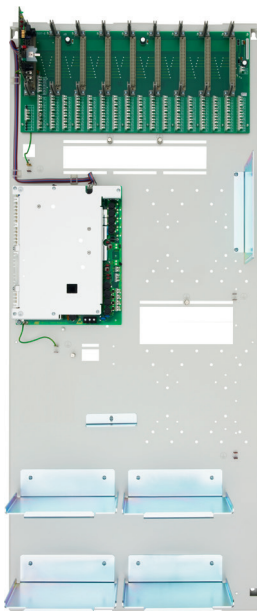

10153550/10153552/  
10153553

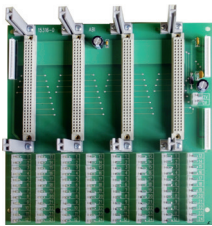
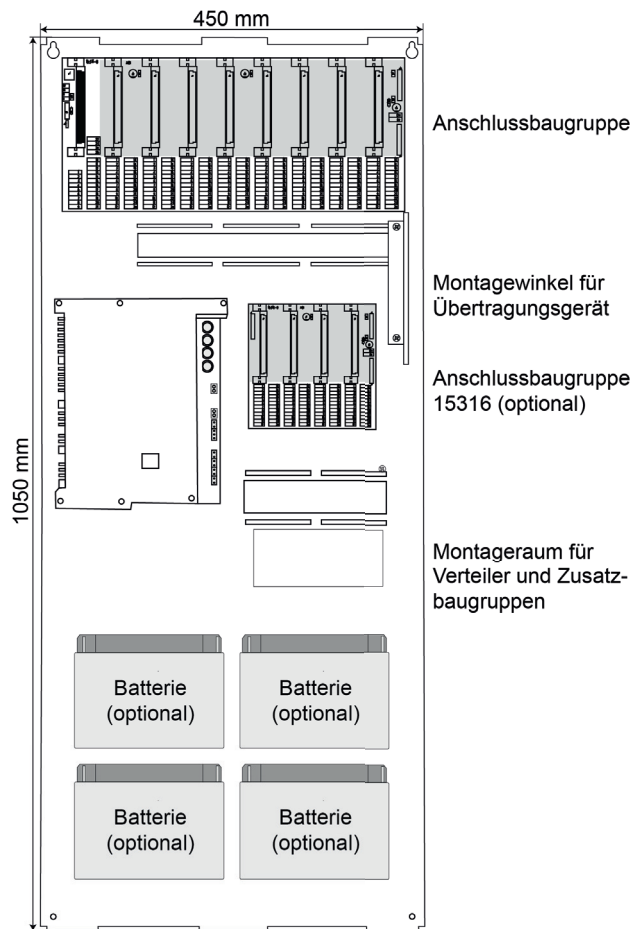

15316



83020/83021

## Anschlussbaugruppe

Mit der Anschlussbaugruppe 15316 kann die Gefahrenmelde- und Zutrittskontrollzentrale MC 1500-M im Gehäuse H 1050 um weitere 4 Steckplätze erweitert werden. Bis zu 2 Anschlussbaugruppen (15316) sind möglich.

### Technische Daten

Abmessung

B 183 × H 180 mm

### Bestellinformationen

15316	MC 1500-M Anschlussbaugruppe, 4 Steckpl. mit I-BUS-Verbindungskabel, Länge 600mm
83020	I-BUS-Verbindungskabel Länge 600 mm
83021	I-BUS-Verbindungskabel Länge 900 mm



Bei Erweiterung auf 16 Steckplätze (2 x Anschlussbaugruppe 15316) ist nur noch Montageraum für zwei Batterien vorhanden.



10153912



10153913



10150900

## Gefahrenmelde- und Zutrittskontrollzentrale MC 1500-M, 19-Zoll-Einschub-Ausführung

### Leistungsmerkmale

- Inkl. Anschlussbaugruppe mit 6 freien I-BUS-Steckplätzen für Ein-/Ausgangs-, Schnittstellen- und Übertragungsbaugruppen
- Erweiterbar auf bis zu 20 Steckplätze (optional 2 x Erweiterungseinschub 10150900)
- Inkl. Zentraleinheit 15327
- 19-Zoll-Einschub mit Sabotageüberwachung mit Abdeckhaube für Anschlussraum

### Technische Daten

Gehäuse	19-Zoll-Rack	
Farbe	Aluminium natur	
Abmessung	10153912	B 482,6 mm (19-Zoll) × 4 HE × T 230 mm
	10153913	B 482,6 mm (19-Zoll) × 4 HE × T 230 mm
	10150900	B 482,6 mm (19-Zoll) × 3 HE × T 230 mm

### Bestellinformationen

10153912	Zentrale MC 1500-M mit int. BDT BC 85-D 19"-Einschub 4 HE, ohne NLT
10153913	Zentrale MC 1500-M mit int. BDT BC 230-D 19"-Einschub, 4 HE, ohne NLT
10150900	Zentrale MC 1500-M Erweiterungseinschub 19"-Einschub 3HE, 7 Steckpl., inkl. Kabel



Die passenden Netzladeteile finden Sie in Kapitel 2.



Die 19-Zoll-Rack-Ausführung ist nicht VdS-angewiesen.





## Zentralen-Set MC 1500 Ersatz für MC 1500-K/C mit NLT 12V/2A

Das MC 1500-M Set inkl. Alarmierungs-/Meldergruppenbaugruppe 15392 verfügt gegenüber der MC 1500-K Elektronik-/Anschlussbaugruppe 12012 nicht über den selben Funktionsumfang. Wird der selbe Funktionsumfang benötigt ist eine zusätzliche I-BUS-Baugruppe oder ein P-BUS-Modul notwendig.

MC 1500-K	MC 1500-M Set mit Alarmierungs-/Meldergruppenbaugruppe 15392
–	1 freier I-Bus Steckplatz
1 P-BUS-Schnittstelle	2 P-BUS-Schnittstellen
4 Relais	4 Relais (15327:2*, 15392:2)
8 konventionelle Meldergruppen erweiterbar auf 11 Meldergruppen	8 konventionelle Meldergruppen
3 Eingänge/Meldergruppen	–
4 Transistoreingänge	–



10155020

### Bestehend aus:

- 1 x 10153340 Zentrale MC 1500-M ohne int.BDT  
GEH 450x400x200mm NLT 12V/2.0A/27Ah
- 1 x 15392 MC 1500-M Alarmierungs/Meldergruppenbaugruppe  
Ext.-Signalgeber, 2 Relais, 8 Meldergruppen

### Bestellinformationen

10155020 SET MC 1500-M o.int.BDT,15392  
Geh.450x400x200mm NLT 12V/2.0A/27AH



10155021

### Bestehend aus:

- 1 x 10153342 Zentrale MC 1500-M mit int.BDT BC 85-D  
GEH 450x400x200mm NLT 12V/2.0A/27Ah
- 1 x 15392 MC 1500-M Alarmierungs/Meldergruppenbaugruppe  
Ext.-Signalgeber, 2 Relais, 8 Meldergruppen

### Bestellinformationen

10155021 SET MC 1500-M m.int.BDT BC 85-D,15392  
Geh.450x400x200mm NLT 12V/2.0A/27AH

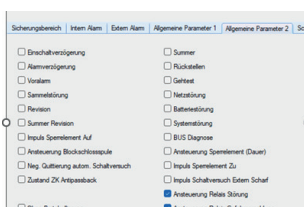

 \* Zur freien Nutzung der Relais auf der Zentraleinheit 15327 ist eine entsprechende Parametrierung notwendig (Relais-Parametrierung, allgemeine Parameter 2).



95506122

## Einbaudrucker für MC 1500-M

Thermodrucker PLUS II

### Leistungsmerkmale

- 12 V-Ausführung
- Inkl. Thermopapierrolle
- 24 Zeichen/Zeile, 0,7 Zeilen/sec.
- Innenliegende Papiervorratsrolle
- V.24-/RS-232-Schnittstelle

### Technische Daten

Versorgungsspannung	12 V DC
Betriebsnennspannung	9 bis 40 V
Nennstromaufnahme	ca. 0,1 A (typ.) ca. 1,0 A (typ., Druckbetrieb)
Abmessung	B 85 × H 85 × T 45 mm

### Bestellinformationen

95506122	Thermodrucker PLUS II Einbau-Ausf.inkl.Anschlusskabel
95506123	Thermodrucker PLUS II Druckerpapier,1 Rolle
95506128	Thermodrucker PLUS II Einbauservice für Zentralengehäuse

 Drucker-Einbauservice nur für Gefahrenmelde- und Zutrittskontrollzentralen MC 1500-M, Gehäuse H 550/H 1050 möglich.



1

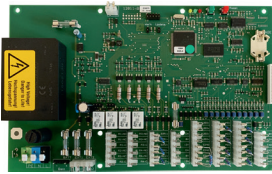

12011

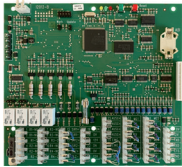

12012

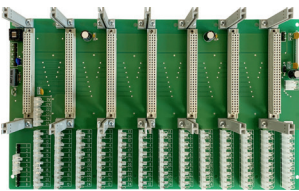

15311

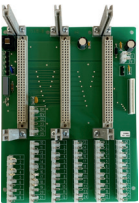

15318



15011G3II 1509G3



15013G3



15319

## Ersatzteile für Gefahrenmelde- und Zutrittskontrollzentrale MC 1500-S, MC 1500-K/A, MC 1500-K/C, MC 1500-M

### Bestellinformationen

12011	MC 1500-S Elektronik-Anschlussbgr. CPU Platine,zum Einbau in Zentralengehäuse
12012	MC 1500-K Elektronik-Anschlussbgr. CPU Platine,zum Einbau in Zentralengehäuse
15311	MC 1500-M Anschlussbaugruppe, 6 Steckpl. Platine,zum Einbau in Zentralengehäuse
15317	MC 1500-M Anschlussbaugruppe, 8 Steckpl. Platine,zum Einbau in Zentralengehäuse
15318	MC 1500-M Anschlussbaugruppe, 2 Steckpl. Platine,zum Einbau in Zentralengehäuse
1509G3	NLT VdS/G3, 12V/1A/28Ah Einbauausführung (Platine o. Zubehör)
15011G3II	NLT VdS/G3II,12V/2A/27Ah/12V/1A/54AH Einbauausführung (Platine o. Zubehör)
15013G3	NLT VdS/G3 KI. C 12V/4A Batt.4x27Ah Einbauausführung (Platine o. Zubehör)

## Erweiterungsset für Gefahrenmelde- und Zutrittskontrollzentrale MC 1500-M, Gehäuse H 400, NLT 12 V/2 A

### Bestellinformationen

15319	MC 1500-M Geh. H400 Erweiterungsset 2xI-BUS Anschl.Bgr., 1xÜG-Montagewinkel
-------	---

## Upgrade für Zentralen MC 1100 und MC 1200

1



### Folgende Upgrades sind möglich

Zentrale (Bestand)	Upgrade-Baugruppe (neu)
Zentrale MC 1100	Elektronik- und Anschlussbaugruppe 12011
Zentrale MC 1200-S	Elektronik- und Anschlussbaugruppe 12011
Zentrale MC 1200-M	Elektronik- und Anschlussbaugruppe 12012 (montiert auf Montageplatte)

 Die Elektronik- und Anschlussbaugruppe 12012 verfügt gegenüber der MC 1200 Zentraleinheit 12023 mit Ein-/Ausgangsbaugruppe 12040 über einen reduzierten Funktionsumfang (siehe nachfolgende Aufstellung). Wird der komplette Funktionsumfang benötigt, ist ein Upgrade auf eine Zentrale MC 1500-M notwendig. Zusätzlich muss das Zentralengehäuse getauscht werden.

MC 1200 (12023 + 12040)	MC 1500 (12012)
2 P-BUS Schnittstellen	1 P-Bus Schnittstelle
6 Relais	4 Relais
Bis zu 16 konv. Meldergruppen	bis zu 11 konv. Meldergruppen



## Upgrade Set MC 1100/MC1200-S inkl. LCD-/LED-Bedienteil BC 85-E

### Bestehend aus:

- 1 x MC 1500-S Elektronik-Anschlussbaugr. CPU
- 1 x LCD-/LED-Bedienteil BC 85-E, AP-Ausführung, Gehäuse weiß
- 11 x Leiterplatten-Abstandshalter
- 1 x Zentrale MC 1500-S Doku./Zubehör

### Bestellinformationen

10152909 Upgrade Set MC 1100/1200-S  
MC 1500-S Baugruppe, Zubehör, BC 85-E

1



## Upgrade Set MC 1200-M inkl. LCD-/LED-Bedienteil BC 85-E

### Bestehend aus:

- 1 x MC 1500-K Elektronik-Anschlussbaugr. CPU
- 1 x Montageplatte MC 1200/MC 1500-K
- 1 x LCD-/LED-Bedienteil BC 85-E, AP-Ausführung, Gehäuse weiß
- 17 x Leiterplatten-Abstandshalter
- 1 x Zentrale MC 1500-S/K Doku./Zubehör

### Bestellinformationen

10152912 Upgrade Set MC 1200-M  
MC 1500-K Bgr.,Montageplatte,BC 85-E

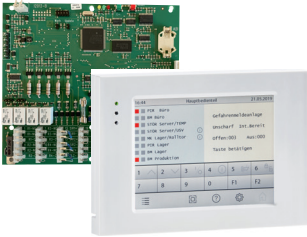

## Upgrade Set MC 1200-M inkl. LCD-/LED-Bedienteil BC 230-E

### Bestehend aus:

- 1 x MC 1500-K Elektronik-Anschlussbaugr. CPU
- 1 x Montageplatte MC 1200/MC 1500-K
- 1 x Farb-Touch-Panel BC 230-E, AP-Ausführung, Gehäuse weiß
- 17 x Leiterplatten-Abstandshalter
- 1 x Zentrale MC 1500-S/K Doku./Zubehör

### Bestellinformationen

10152913 Upgrade Set MC 1200-M  
**NEU** MC 1500-K Bgr.,Montageplatte,BC 230-E



## Upgrade Set MC 1200-M inkl. LCD-/LED-Bedienteil BC 85-E, Net-Device-Server

### Bestehend aus:

- 1 x MC 1500-K Elektronik-Anschlussbaugr. CPU
- 1 x Montageplatte MC 1200/MC 1500-K
- 1 x LCD-/LED-Bedienteil BC 85-E, AP-Ausführung, Gehäuse weiß
- 1 x Net-Device-Server NDS
- 17 x Leiterplatten-Abstandshalter
- 1 x Zentrale MC 1500-S/K Doku./Zubehör

### Bestellinformationen

10152914 Upgrade Set MC 1200-M, NDS  
MC 1500-K Bgr.,Montageplatte,BC 85-E



## Upgrade Set MC 1200-M inkl. LCD-/LED-Bedienteil BC 230-E, Net-Device-Server

### Bestehend aus:

- 1 x MC 1500-K Elektronik-Anschlussbaugr. CPU
- 1 x Montageplatte MC 1200/MC 1500-K
- 1 x Farb-Touch-Panel BC 230-E, AP-Ausführung, Gehäuse weiß
- 1 x Net-Device-Server NDS
- 17 x Leiterplatten-Abstandshalter
- 1 x Zentrale MC 1500-S/K Doku./Zubehör

### Bestellinformationen

10152915 Upgrade Set MC 1200-M, MCVisu  
**NEU** MC 1500-K Bgr.,Montageplatte,BC 230-E

1

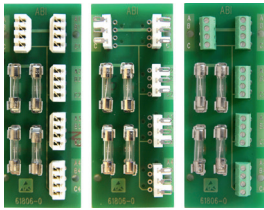

61806/LSA/LST/SCH

## Universal-Bus-/12 V-Verteiler

Passend für Zentralgehäuse MC 1500 inkl. Befestigungsmaterial.  
Zum Aufteilen eines Bus-Anschlusses bzw. einer Versorgungsspannung auf bis zu 4 einzeln abgesicherten Anschlüssen.

### Technische Daten

Abmessung B 40 × H 100 × T 17 mm

### Bestellinformationen

61806LSA	Schneid-Klemm-Verteiler Bus/12V ohne DK Einbau-Ausführung für Geh.Typ ZENT/VT
61806LST	Löt/Steck-Verteiler Bus/12V ohne DK Einbau-Ausführung für Geh.Typ ZENT/VT
61806SCH	Schraub-Verteiler Bus/12V ohne DK Einbau-Ausführung für Geh.Typ ZENT/VT

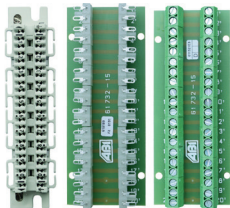

61694/61696/61698

## Verteiler-Baugruppen

### Technische Daten

Abmessung 61694 B 26 × H 105 × T 23 mm  
61696, 61698 B 40 × H 100 × T 17 mm

### Bestellinformationen

61694	Schneid-Klemm-Verteiler 10 DA ohne DK Einbau-Ausführung für Geh.Typ ZENT/VT
61696	Löt-Steck-Verteiler 10 DA ohne DK Einbau-Ausführung für Geh.Typ ZENT/VT
61698	Schraub-Verteiler 10 DA ohne DK Einbau-Ausführung für Geh.Typ ZENT/VT





56080410



56080402/56080403



56012430



56012422/56012423

## Zentralenumschrank H 800, H 1200

### Leistungsmerkmale

- Zentralenumschrank mit Flächenschutz
- Überwachung auf Durchgriff mit Hilfswerkzeugen
- Unabhängiger Zentralen-Sicherungsbereich realisierbar
- Integrierte Code-/ID-Schaltanordnung BC 650 bzw. BC 750 (nur bei 56080402, 56080403, 56012422, 56012423)
- Integrierter Riegelschaltkontakt VdS Kl.C zur Verschlussüberwachung
- Integrierter Magnetkontakt VdS Kl. C zur Öffnungsüberwachung
- Integriertes Sperrelement zur Realisierung der Zwangsläufigkeit
- 3- Punkt Verschluss-System
- Klapphebelgriff, vorbereitet für Einbau Profilhalbzylinder
- Inkl. Montageplatte zur Zentralenmontage
- Umschrank H 800 vorgesehen für Geh. H 400, H 550
- Umschrank H 1200 vorgesehen für Geh. H 400, H 550, H 1050

### Technische Daten

Gehäuse	Stahlblech 1,5 mm, pulverbeschichtet	
Farbe	grau	
Abmessung	H 800	B 600 × H 800 × T 400 mm,
	H 1200	B 800 × H 1200 × T 400 mm
Flächenschutz	Aluminiumverbundplatten 2 mm Alarmschleifenabstand 15 mm	

### Bestellinformationen

56080410 Zentralenumschrank H 800 o.Eingabeeinr.  
Flächenüberwachung, GEH 600x800x400mm

56080402 Zentralenumschrank H 800, m. int. BC650  
Flächenüberwachung, GEH 600x800x400mm

56080403 Zentralenumschrank H 800, m. int. BC750  
Flächenüberwachung, GEH 600x800x400mm

56012430 Zentralenumschrank H 1200 o.Eingabeeinr.  
Flächenüberwachung, GEH 800x1200x400mm

56012422 Zentralenumschrank H 1200, m. int. BC650  
Flächenüberwachung, GEH 800x1200x400mm

56012423 Zentralenumschrank H 1200, m. int. BC750  
Flächenüberwachung, GEH 800x1200x400mm

56000000 Aufpreis für Zentralenumschrank  
Kabeleinführung oben für H800



Die Ausführung des Umschranks entspricht VdS 2311. Eine VdS-Anerkennung ist für den Einsatz in VdS-erkannten Anlagen nicht erforderlich.



Gefahrenmeldesystem MC 1500 gehört nicht zum Lieferumfang.  
Der Profilhalbzylinder gehört nicht zum Lieferumfang und muss separat bestellt werden.

Versand ausschließlich über Spedition! Lieferzeit ca. 20 Arbeitstage.

1



52934100



54540130



54540200



54555200



54510200

## Metallgehäuse Typ ZENT (Zentrale)

### Leistungsmerkmale

- Stahlblech 1,5 mm
- Pulverbeschichtet
- Farbe weiß
- Gehäuse mit verschraubbarer Türe
- Inkl. Deckelkontakt

### Technische Daten

Abmessung	52934100	B 290 × H 340 × T 105 mm
	54540130	B 450 × H 400 × T 135 mm
	54540200	B 450 × H 400 × T 200 mm
	54555200	B 450 × H 550 × T 200 mm
	54510200	B 450 × H 1050 × T 200 mm

### Bestellinformationen

52934100 Metallgehäuse Typ ZENT-S  
AP-Ausführung, mit Tür, mit DK, weiß

54540130 Metallgehäuse Typ ZENT-K  
AP-Ausführung, mit Tür, mit DK, weiß

54540200 Metallgehäuse Typ ZENT-M400  
AP-Ausführung, mit Tür, mit DK, weiß





54555200 Metallgehäuse Typ ZENT-M550  
AP-Ausführung, mit Tür, mit DK, weiß





54510200 Metallgehäuse Typ ZENT-M1050  
AP-Ausführung, mit 2 Türen, mit DK, weiß













1



Ein-/Ausgangsbaugruppen	Anzahl max.	Eingänge	Meldergruppen	Ausgänge	Relais
 <b>Bereichsbaugruppe 15330</b>	8	Abstellen/ Rückstellen (2) Intern S/US (2) Extern S/US (2)	Sabotage/ Bohrschutz (2)	Summer (2) Unschärf (2) Bereit (2) Alarm (2) BLS-Spule (2)	–
 <b>8-fach Meldergruppenbaugruppe 15350</b>	16	MG/Ein/Aus (8)	✓ (8)	MG-Status (8)	–
 <b>8-fach Relaisbaugruppe 15360</b>	8	–	–	–	✓ (8)
 <b>24-fach Ausgangsbaugruppe 15364</b>	2	–	–	3 x 8	–
 <b>Alarmierungs-/Relaisbaugruppe 15380</b>	1	–	–	Akustischer Signalgeber (2) Optischer Signalgeber	✓ (6)

Kombinierte Baugruppen	Anzahl max.	Meldergruppen	Ausgänge	Relais	Integriert
 <b>16-fach Meldergruppenbaugruppe 15352</b>	8	✓ (16)	–	–	2 x 15350 (Adresse einstellbar)
 <b>16-fach Relais-/Ausgangsbaugruppe 15362</b>	4	–	✓ (8)	✓ (8)	2 x 15360 (Adresse einstellbar)
 <b>Alarmierungs-/Meldergruppenbaugr. 15392</b>	1	✓ (8)	Akustischer Signalgeber (2) Optischer Signalgeber	✓ (2)	15350 Adresse 1 + 15380
 <b>Meldergruppen-/Relaisbaugruppe 15393</b>	8	✓ (8)	–	✓ (8)	15350 + 15360 (Adresse einstellbar)
 <b>Multifunktionsbaugruppe 15395</b>	1	✓ (8)	Akustischer Signalgeber (2) Optischer Signalgeber	✓ (2)	15350 Adresse 1 + 15380 + NDS

Schnittstellen- baugruppen	Anzahl max.	Melder/ Modul- Bus (M-BUS)	Periphe- rie- Bus (P-BUS)	V.24/USB	Ethernet/ Net- Device- Server	MC-NET	Sonstiges
 M-BUS- Schnittstellen- baugruppe 15340	8	✓ (2)	–	–	–	–	–
 P-BUS- Schnittstellen- baugruppe 15342	1	–	✓ (2)	–	–	–	–
 MC-NET-Netz- werkbaugruppe 15372	1	–	–	–	–	✓	–
 Schnittstellen-/ Speicherbaugruppe 15376	1	–	–	✓	–	–	SD-Card- Connector,
 Speicherbaugruppe 15376-SD	1	–	–	–	–	–	SD-Card- Connector
 Schnittstellen-/ Speicherbaugruppe 15376-IP	1	–	–	–	✓	–	SD-Card- Connector, Net- Device- Server
 KNX-Kommunika- tionsbaugruppe 15378-20	1	–	–	–	–	–	KNX TP-/IP- Interface

Übertragungs- baugruppen	Anzahl max.	Sonstiges
 Übertragungs- baugruppe 15382-IG	1	IP GSM GPRS VdS 2465
 Übertragungs- baugruppe 15384-I	1	IP VdS 2465
 Übertragungs- baugruppe 15384-IL	1	IP GSM GPRS UMTS LTE VdS 2465

 Die kombinierten Baugruppen belegen den Adressbereich der Einzelbaugruppen.  
Werte in Klammern ( ) geben die Anzahl der Ein-/ Ausgänge bzw. Schnittstellen an.





1

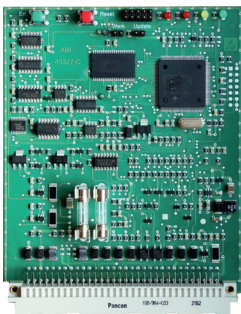

15327



VCR2032

## Zentraleinheit (CPU)

Die Zentraleinheit (CPU) 15327 ist die zentrale Verarbeitungseinheit der Zentrale MC 1500-M. Auf der Zentraleinheit sind der Programm- und Datenspeicher sowie die Systemuhr integriert. Die Baugruppe verfügt darüber hinaus über die System-Bus-Schnittstelle (I-BUS) sowie zwei Peripherie-Bus-Schnittstellen (P-BUS).

### Leistungsmerkmale

- Zentraleinheit (CPU) für die Zentrale MC 1500-M
- Integrierter DC/DC-Wandler für Logikspannung
- Low-Power-Technologie mit niedriger Stromaufnahme
- Integrierter Überspannungsschutz
- 32-Bit Multitasking-Technologie
- Systemüberwachung mit Letztalarmfunktion
- Programmspeicher in Flash-Technologie
- Firmwareupdate über V.24-Schnittstelle
- Batteriegepufferter Daten-, Ereignis- und Parameterspeicher
- Batteriegepufferte Systemuhr mit hoher Genauigkeit
- Steckplatz für ID-Lizenzmodul
- 4 LED-Anzeigen (Baugruppe Status, P-BUS 1, P-BUS 2)
- 1 Eingang Gehäuse-Deckelkontakt
- 2 Eingänge Status-Netzladeteil (Netzspannung OK, Batteriestörung)
- 2 Eingänge Status-Übertragungsgerät (Störung, Negativquittung)
- 2 Relaisausgänge (Optorelais, Störung, Gefahrenmeldung)
- System-Bus-Schnittstelle (I-BUS) zur Anschaltung von Ein-/Ausgangs- und Schnittstellen-Baugruppen sowie des System-Übertragungsgerätes
- Zwei serielle Peripherie-Bus-Schnittstellen (P-BUS) zur adernsparenden Anschaltung von Bedienteilen, Eingabeeinrichtungen, Bus-Meldern/-Modulen
- Bus-Struktur: 2 P-BUS-Stichleitungen
- Serielle V.24-Schnittstelle zur Anschaltung von PC, Drucker, V.24/Ethernet-Konverter oder Net-Device-Server
- Baugruppe zum Einstecken in MC 1500-M Anschlussbaugruppe

### Technische Daten

Betriebsnennspannung	12 V DC
Nennstromaufnahme	ca. 40 mA (typ.)
Betriebstemperaturbereich	0 °C bis +45 °C
Abmessung	B 100 × H 120 × T 20 mm

### Bestellinformationen

15327	MC 1500-M Zentraleinheit (CPU) 16 Sicherungsbereiche, 480 Meldergruppen
VCR2032	Lithium Batterie RENATA CR 2032 Spannung 3 V



Die Zentraleinheit (CPU) 15327 ist im Lieferumfang der Zentrale enthalten.

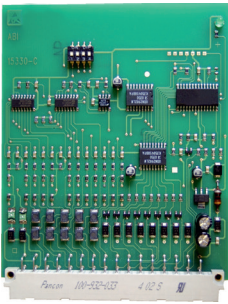

15330

## Bereichsbaugruppe

MC 1500-M Systembaugruppe mit Ein-/Ausgängen zur konventionellen Anschaltung von Bedien- und Eingabeeinrichtungen für 2 Sicherungsbereiche.

### Leistungsmerkmale

- Erweiterungsbaugruppe für Zentrale MC 1500-M
- Anschaltung über internen System-Bus (I-BUS)
- 8 Baugruppen einsetzbar
- Integrierter Spannungsregler für Logikspannung
- Low-Power-Technologie mit niedriger Stromaufnahme
- Integrierter Überspannungsschutz
- 1 LED-Anzeige (Baugruppe Status)
- 4 Eingänge (je Sicherungsbereich):  
Abstellen/Rückstellen, Intern S/US, Unscharf, Extern Scharf
- 1 Meldergruppe (je Sicherungsbereich): Sabotage/Bohrschutz
- 5 (+)-Ausgänge (je Sicherungsbereich):  
Summer, Unscharf, Bereit, Alarm, Blockschloss-Spule
- Baugruppe zum Einstecken in MC 1500-M Anschlussbaugruppe

### Technische Daten

Betriebsnennspannung	12 V DC (über I-BUS)
Nennstromaufnahme	ca. 10 mA (typ.)
Betriebstemperaturbereich	0 °C bis +45 °C
Abmessung	B 100 × H 120 × T 16 mm

### Bestellinformationen

15330	MC 1500-M Bereichsbaugruppe Ein-/Ausgänge für 2 Sicherungsbereiche
-------	---

1

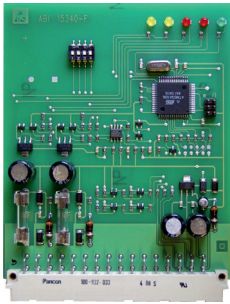

15340

## M-BUS-Schnittstellenbaugruppe

MC 1500-M Systembaugruppe mit zwei Melder-/Modul-Bus-Schnittstellen (M-BUS) zur adernsparenden Anschaltung von Bus-Meldern und Bus-Modulen.

### Leistungsmerkmale

- Erweiterungsbaugruppe für Zentrale MC 1500-M
- Anschaltung über internen System-Bus (I-BUS)
- 8 Baugruppen einsetzbar
- Bis zu 16 M-BUS-Schnittstellen
- Integrierter Spannungsregler für Logikspannung
- Low-Power-Technologie mit niedriger Stromaufnahme
- Integrierter Überspannungsschutz
- 5 LED-Anzeigen (Baugruppe Status, M-BUS 1, M-BUS 2)
- Zwei serielle Melder-/Modul-Bus-Schnittstellen (M-BUS) zur adernsparenden Anschaltung von Bus-Meldern und Bus-Modulen
- Bus-Struktur: 2 M-BUS-Stichleitungen oder 1 M-BUS-Ringleitung
- Baugruppe zum Einstecken in MC 1500-M Anschlussbaugruppe

### Technische Daten

Betriebsnennspannung	12 V DC (über I-BUS)
Nennstromaufnahme	ca. 15 mA (typ.)
Betriebstemperaturbereich	0 °C bis +45 °C
Abmessung	B 100 × H 120 × T 16 mm

### Bestellinformationen

15340	MC 1500-M M-BUS-Schnittstellenbaugruppe 2 Melder-/Modul-Bus-Schnittstellen
-------	---

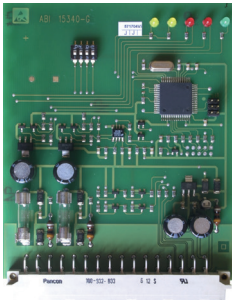

15342

## P-BUS-Schnittstellenbaugruppe

MC 1500-M Systembaugruppe mit zwei Peripherie-Bus-Schnittstellen (P-BUS) zur adernsparenden Anschaltung von Bedienteilen, Eingabe-einrichtungen, Bus-Meldern und Bus-Modulen.

### Leistungsmerkmale

- Erweiterungsbaugruppe für Zentrale MC 1500-M
- Anschaltung über internen System-Bus (I-BUS)
- 1 Baugruppe einsetzbar
- Bis zu 4 P-BUS-Schnittstellen  
(inkl. 2 P-BUS-Schnittstellen auf Zentraleinheit)
- Integrierter Spannungsregler für Logikspannung
- Low-Power-Technologie mit niedriger Stromaufnahme
- Integrierter Überspannungsschutz
- 5 LED-Anzeigen (Baugruppe Status, P-BUS 1, P-BUS 2)
- Zwei serielle Peripherie-Bus-Schnittstellen (P-BUS) zur adernsparenden Anschaltung von Bedienteilen, Eingabe-einrichtungen, Bus-Meldern und Bus-Modulen
- Bus-Struktur: 2 P-BUS-Stichleitungen
- Baugruppe zum Einstecken in MC 1500-M Anschlussbaugruppe

### Technische Daten

Betriebsnennspannung	12 V DC (über I-BUS)
Nennstromaufnahme	ca. 15 mA (typ.)
Betriebstemperaturbereich	0 °C bis +45 °C
Abmessung	B 100 × H 120 × T 16 mm

### Bestellinformationen

15342	MC 1500-M P-BUS-Schnittstellenbaugruppe 2 Peripherie-Bus-Schnittstellen
-------	--

1



15501

## P-BUS/M-BUS-Lichtwellenleiter-Konverter "Punkt zu Punkt"

Der P-BUS/M-BUS-Lichtwellenleiter-Konverter dient zur aktiven Kopplung einer P-BUS/M-BUS-Leitung über Lichtwellenleiter. Die aktive Kopplung ermöglicht höhere Leitungslängen und eine Potentialtrennung.

### Leistungsmerkmale

- "Punkt zu Punkt"-Verbindung
- P-BUS/M-BUS-Schnittstelle
- Eine LWL-Schnittstelle
- LED-Statusanzeige
- Potentialfreier Relaisausgang (Fehler)
- Gehäuse zur Montage auf Hutschiene

### Technische Daten

Betriebsnennspannung	12 V DC
Nennstromaufnahme	ca. 200 mA (typ.)
Betriebstemperaturbereich	0 °C bis +45 °C
LWL-Anschluss	ST
LWL-Faser	Multi-Mode 62,5/125µm
LWL-Reichweite	max. 5 km (2 dB/km)
Gehäuse	Edelstahl, pulverbeschichtet
Abmessung	B 61 × H 115 × T 113 mm

### Bestellinformationen

15501 P-/M-BUS LWL-Konv. Punkt zu Punkt  
ST-Anschl., Multi-Mode Faser, Einbau-Ausf.

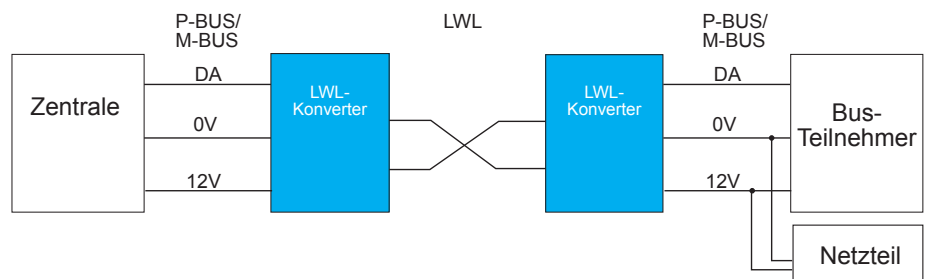

Die Reichweite ist maßgeblich von der LWL-Dämpfung abhängig. Nach der Installation ist eine Dämpfungsmessung durchzuführen. Pro Übertragungsstrecke sind 2 Konverter notwendig.





15501-01

## P-BUS/M-BUS-Lichtwellenleiter-Konverter "Daisy Chain"

Der P-BUS/M-BUS-Lichtwellenleiter-Konverter dient zur aktiven Kopplung einer P-BUS/M-BUS-Leitung über Lichtwellenleiter. Die aktive Kopplung ermöglicht höhere Leitungslängen und eine Potentialtrennung.

### Leistungsmerkmale

- "Daisy Chain"-Verbindungsstruktur
- Ringtopologie möglich
- Bis zu 8 LWL-Konverter in Serie verbindbar
- P-BUS/M-BUS-Schnittstelle
- Zwei LWL-Schnittstellen
- LED-Statusanzeige
- Potentialfreier Relaisausgang (Fehler)
- Gehäuse zur Montage auf Hutschiene

### Technische Daten

Betriebsnennspannung	12 V DC
Nennstromaufnahme	ca. 300 mA (typ.)
Betriebstemperaturbereich	0 °C bis +45 °C
LWL-Anschluss	ST
LWL-Faser	Multi-Mode 62,5/125µm
LWL-Reichweite	max. 5 km (1 dB/km)
Gehäuse	Edelstahl, pulverbeschichtet
Abmessung	B 61 × H 115 × T 113 mm

### Bestellinformationen

15501-01 P-/M-BUS LWL-Konv. Daisy Chain  
**NEU** ST-Anschl., Multi-Mode Faser, Einbau-Ausf.

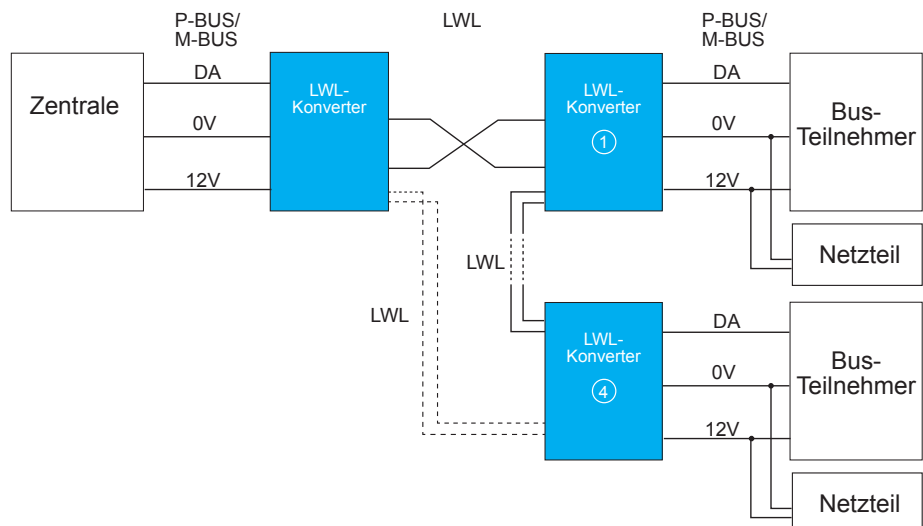

 Die Reichweite ist maßgeblich von der LWL-Dämpfung abhängig. Nach der Installation ist eine Dämpfungsmessung durchzuführen. Pro Übertragungsstrecke sind min. 2 Konverter notwendig.

1

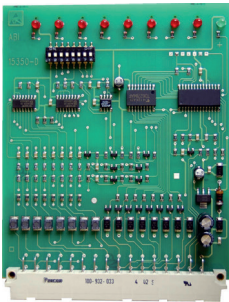

15350/15350-Z1

## 8-fach Meldergruppenbaugruppe

MC 1500-M Systembaugruppe mit 8 Meldergruppen zur Anschaltung von Meldern und Kontakten mit konventioneller Schnittstelle direkt an der Zentrale. Die Baugruppe verfügt zusätzlich über 8 (+)-Ausgänge zur Ansteuerung von z.B. LED-Anzeigen (Meldergruppen Status, z.B. Offen/Alarm).

Die Baugruppenfunktion ist einstellbar:

- 8-fach Meldergruppenbaugruppe
- 4-fach Meldergruppenbaugruppe mit Sperrfunktion

### Leistungsmerkmale

- Erweiterungsbaugruppe für Zentrale MC 1500-M
- Anschaltung über internen System-Bus (I-BUS)
- 16 Baugruppen einsetzbar
- Bis zu 128 Meldergruppen
- Integrierter Spannungsregler für Logikspannung
- Low-Power-Technologie mit niedriger Stromaufnahme
- Integrierter Überspannungsschutz
- 9 LED-Anzeigen (Baugruppe Status, Meldergruppe 1 - 8)
- 8 Meldergruppen (Funktion, Auswertecharakteristik einstellbar)
- 8 (+)-Ausgänge (Meldergruppen Status)
- Baugruppe zum Einstecken in MC 1500-M Anschlussbaugruppe

### Technische Daten

Betriebsnennspannung		12 V DC (über I-BUS)
Nennstromaufnahme		ca. 25 mA (typ.)
Abschlusswiderstand	15350	ohne Sabo: 12k1 mit Sabo: 12k1
	15350-Z1	ohne Sabo: 3k9, 4k7, 5k6, 6k8, 10k, 15k, 20k mit Sabo: 4k7
Betriebstemperaturbereich		0 °C bis +45 °C
Abmessung		B 100 × H 120 × T 16 mm

### Bestellinformationen

15350	MC 1500-M 8-fach Meldergruppenbaugruppe 8 Meldergruppen, 8 (+)-Ausgänge
15350-Z1	MC 1500-M 8-fach Meldergruppenbaugruppe Abschlusswiderstände einstellbar

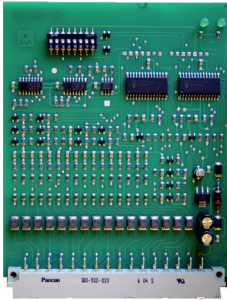

15352

## 16-fach Meldergruppenbaugruppe

MC 1500-M Systembaugruppe mit 16 Meldergruppen zur Anschaltung von Meldern und Kontakten mit konventioneller Schnittstelle direkt an der Zentrale.

### Leistungsmerkmale

- Erweiterungsbaugruppe für Zentrale MC 1500-M
- Anschaltung über internen System-Bus (I-BUS)
- 8 Baugruppen einsetzbar
- Bis zu 128 Meldergruppen
- Integrierter Spannungsregler für Logikspannung
- Low-Power-Technologie mit niedriger Stromaufnahme
- Integrierter Überspannungsschutz
- 2 LED-Anzeigen (Baugruppe Status)
- 16 Meldergruppen (Funktion, Auswertecharakteristik einstellbar)
- Baugruppe zum Einstecken in MC 1500-M Anschlussbaugruppe

### Technische Daten

Betriebsnennspannung	12 V DC (über I-BUS)
Nennstromaufnahme	ca. 30 mA (typ.)
Abschlusswiderstand	12k1
Betriebstemperaturbereich	0 °C bis +45 °C
Abmessung	B 100 × H 120 × T 16 mm

### Bestellinformationen

15352	MC 1500-M 16-fach Meldergruppenbaugruppe 16 Meldergruppen
-------	--

1



1

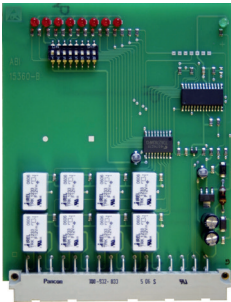

15360

## 8-fach Relaisbaugruppe

MC 1500-M Systembaugruppe mit 8 potenzialfreien Relaisausgängen zur Ansteuerung von z.B. Signalgebern, Stellgliedern und externen Geräten.

### Leistungsmerkmale

- Erweiterungsbaugruppe für Zentrale MC 1500-M
- Ansteuerung über internen System-Bus (I-BUS)
- 8 Baugruppen einsetzbar
- Bis zu 64 Relais
- Integrierter Spannungsregler für Logikspannung
- Low-Power-Technologie mit niedriger Stromaufnahme
- Integrierter Überspannungsschutz
- 9 LED-Anzeigen (Baugruppe Status, Relais 1 - 8)
- 8 Relais-Ausgänge (1 Umschalter, Funktion einstellbar)
- Baugruppe zum Einstecken in MC 1500-M Anschlussbaugruppe

### Technische Daten

Betriebsnennspannung	12 V DC (über I-BUS)
Nennstromaufnahme	ca. 2 mA (typ.) ca. 20 mA (typ., pro aktivem Relais)
Relais-Schaltspannung	max. 24 V AC/DC
Relais-Schaltstrom	max. 1,0 A
Betriebstemperaturbereich	0 °C bis +45 °C
Abmessung	B 100 × H 120 × T 16 mm

### Bestellinformationen

15360 MC 1500-M 8-fach Relaisbaugruppe  
8 Relais-Ausgänge

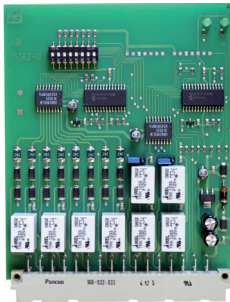

15362

## 16-fach Relais-/Ausgangsbaugruppe

MC 1500-M Systembaugruppe mit 8 potenzialfreien Relaisausgängen und 8 (+)-Ausgängen zur Ansteuerung von z.B. Signalgebern, Stellgliedern und externen Geräten.

### Leistungsmerkmale

- Erweiterungsbaugruppe für Zentrale MC 1500-M
- Anschaltung über internen System-Bus (I-BUS)
- 4 Baugruppen einsetzbar
- Bis zu 32 Relais und 32 (+)-Ausgänge
- Integrierter Spannungsregler für Logikspannung
- Low-Power-Technologie mit niedriger Stromaufnahme
- Integrierter Überspannungsschutz
- 2 LED-Anzeigen (Baugruppe Status)
- 6 Relais-Ausgänge (1 Schließer, Funktion einstellbar)
- 2 Relais-Ausgänge (1 Schließer/Öffner, Funktion einstellbar)
- 8 (+)-Ausgänge (Funktion einstellbar)
- Baugruppe zum Einstecken in MC 1500-M Anschlussbaugruppe

### Technische Daten

Betriebsnennspannung	12 V DC (über I-BUS)
Nennstromaufnahme	ca. 4 mA (typ.) ca. 20 mA (typ., pro aktivem Relais)
Relais-Schaltspannung	max. 24 V AC/DC
Relais-Schaltstrom	max. 1,0 A
Betriebstemperaturbereich	0 °C bis +45 °C
Abmessung	B 100 × H 120 × T 16 mm

### Bestellinformationen

15362      MC 1500-M 16-fach Relais-/Ausgangsbaugr.  
8 Relais-Ausgänge, 8 (+)-Ausgänge

1

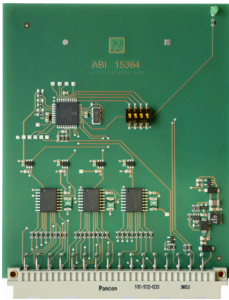

15364

## 24-fach Ausgangsbaugruppe

MC 1500-M Systembaugruppe mit 24 (+)-Ausgängen zur Ansteuerung von z.B. Signalgebern, Stellgliedern und externen Geräten.

### Leistungsmerkmale

- Erweiterungsbaugruppe für Zentrale MC 1500-M
- Anschaltung über internen System-Bus (I-BUS)
- 2 Baugruppen einsetzbar
- Bis zu 48 (+)-Ausgänge
- Integrierter Spannungsregler für Logikspannung
- Low-Power-Technologie mit niedriger Stromaufnahme
- Integrierter Überspannungsschutz
- 1 LED-Anzeige (Baugruppe Status)
- 24 (+)-Ausgänge (Funktion einstellbar)
- Baugruppe zum Einstecken in MC 1500-M Anschlussbaugruppe

### Technische Daten

Betriebsnennspannung	12 V DC (über I-BUS)
Nennstromaufnahme	ca. 5 mA (typ.)
Ausgangsspannung	ca. 12 V DC (typ.)
Ausgangsstrom	max. 25 mA
Betriebstemperaturbereich	0 °C bis +45 °C
Abmessung	B 100 × H 120 × T 16 mm

### Bestellinformationen

15364	MC 1500-M 24-fach Ausgangsbaugruppe 24 (+)-Ausgänge
-------	--



Die Baugruppe belegt drei 15360 Adressen.



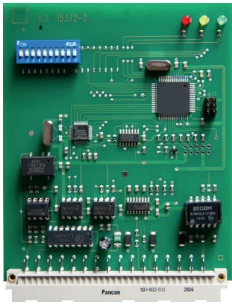

15372

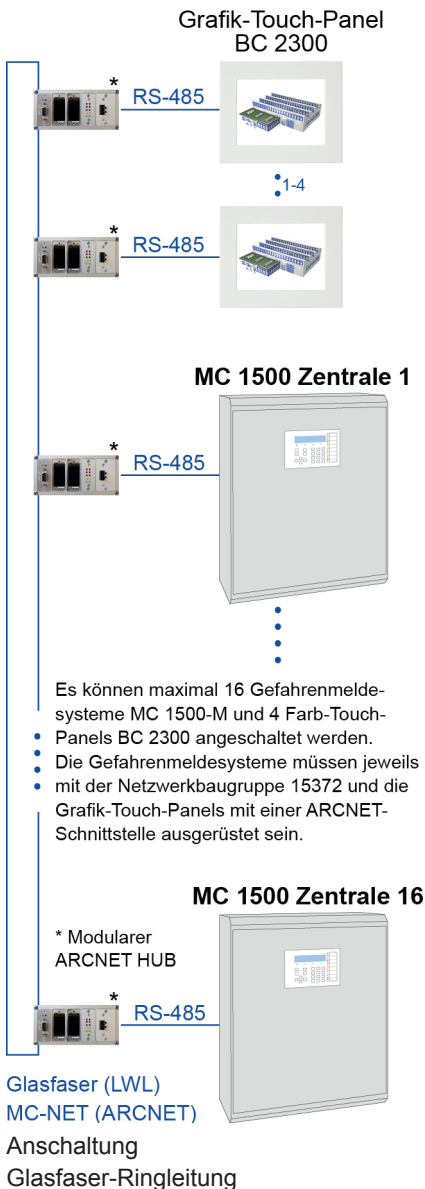

Es können maximal 16 Gefahrenmelde-  
systeme MC 1500-M und 4 Farb-Touch-  
Panels BC 2300 angeschaltet werden.  
• Die Gefahrenmeldesysteme müssen jeweils  
• mit der Netzwerkbaugruppe 15372 und die  
• Grafik-Touch-Panels mit einer ARCNET-  
Schnittstelle ausgerüstet sein.

## MC-NET-Netzwerkbaugruppe

MC 1500-M Systembaugruppe zum Aufbau eines Netzwerks mit bis zu 16 Zentralen und 4 Netzwerkbedienteilen. Die Vernetzungstechnologie basiert auf dem ARCNET-Standard.

### Leistungsmerkmale

- Erweiterungsbaugruppe für Zentrale MC 1500-M
- Anschaltung über internen System-Bus (I-BUS)
- 1 Baugruppe einsetzbar
- Integrierter DC/DC-Wandler für Logikspannung
- Low-Power-Technologie mit niedriger Stromaufnahme
- Integrierter Überspannungsschutz
- 3 LED-Anzeigen (Baugruppe-/Netzwerk-Status)
- MC-NET-Netzwerkschnittstelle galvanisch entkoppelt
- Baugruppe zum Einstecken in MC 1500-M Anschlussbaugruppe

### Technische Daten

Betriebsnennspannung	12 V DC (über I-BUS)
Nennstromaufnahme	ca. 60 mA (typ.)
Netzwerkprotokoll	ARCNET
Netzwerkschnittstelle	RS485, 2-Draht Partyline, halbduplex
Betriebstemperaturbereich	0 °C bis +45 °C
Abmessung	B 100 × H 120 × T 16 mm

### Bestellinformationen

15372 MC 1500-M MC-NET-Netzwerkbaugruppe  
ARCNET,RS485 Schnittstelle

1



15500200

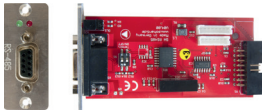

15500210



15500212

## MC-NET Modular HUB

Modularer, aktiver MC-NET HUB mit 3 bidirektionalen Datenkanälen. Der HUB ermöglicht die Realisierung von ausgedehnten MC-NET-Netzwerken z.B. im industriellen Bereich. Der HUB regeneriert die Signale und ermöglicht dadurch praktisch unbegrenzte räumliche Ausdehnung von MC-NET-Netzwerken.

Durch die freie Wahl der Schnittstellenmodule kann zwischen verschiedenen Übertragungsmedien (z.B. Lichtwellenleiter, verdrehte Zweidrahtkabel) umgesetzt werden.

### Leistungsmerkmale

- 2 Steckplätze für Schnittstellenmodule
- Inkl. 1 Schnittstellenmodul RS485
- Schnittstellen potenzial getrennt
- LED-Statusanzeigen
- LWL-Art: Multimode oder Singlemode

### Technische Daten

Betriebsnennspannung		12 V DC
Nennstromaufnahme	15500200	ca. 200 mA (typ. inkl RS485 Modul)
	15500210	ca. 100 mA (typ.)
	15500212	ca. 100 mA (typ.)
	15500214	ca. 100 mA (typ.)
Betriebstemperaturbereich		0 °C bis +55 °C
Schutzart		IP30 (nach EN 60 529)
Gehäuse		Metall (zur Montage auf DIN-Schiene)
Abmessung		B 150 × H 69 × T 105 mm

### Bestellinformationen

15500200	MC-NET Modular HUB Basisgerät 12V DC, 1xRS485, 2 Steckplätze
15500210	MC-NET Modular HUB Schnittstellenmodul RS485
15500212	MC-NET Modular HUB Schnittstellenmodul LWL ST-M Multimode
15500214	MC-NET Modular HUB Schnittstellenmodul LWL SM-M Singlemode



Durch den Einsatz von MC-NET HUB's und LWL-Schnittstellenmodulen ist eine Netzwerkverkabelung in Ring-Topologie möglich, d.h. auch bei einer Unterbrechung der Verkabelung ist der Betrieb des Netzwerks weiter gewährleistet.

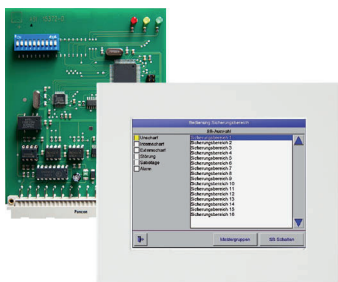

## MC-NET Basisset

Das MC-NET Basisset ermöglicht die Vernetzung von zwei Zentralen inklusive einer übergeordneten Bedieneinheit.

### Bestehend aus:

- 1 x Grafik-Touch-Panel BC 2300
- 1 x BC 2300 AP-Gehäuse
- 2 x MC 1500-M MC-NET-Netzwerkbaugruppe

### Bestellinformationen

15523900 MC-NET Basisset  
**NEU** BC 2300 AP, 2 x MC-NET Netzwerk. 15372

1

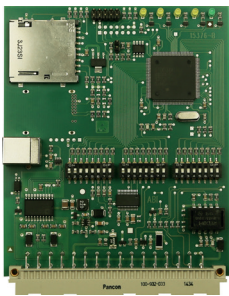

15376

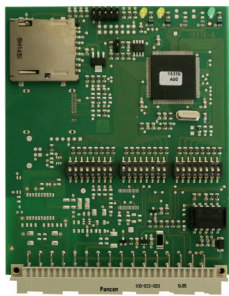

15376-SD

## Schnittstellen-/Speicherbaugruppe

MC 1500-M Systembaugruppe mit SD-Card-Connector zur Realisierung einer Registriereinrichtung für Langzeitprotokollierung. Die Baugruppe 15376 verfügt zusätzlich über die Möglichkeit zur Anschaltung von PC oder Modem.

### Leistungsmerkmale

- Erweiterungsbaugruppe für Zentrale MC 1500-M
- Anschaltung über internen System-Bus (I-BUS)
- 1 Baugruppe einsetzbar (15376 oder 15376-SD)
- Integrierter DC/DC-Wandler für Logikspannung
- Low-Power-Technologie mit niedriger Stromaufnahme
- Integrierter Überspannungsschutz
- LED-Anzeigen (Baugruppen-/Schnittstellen-Status)
- Bis zu 2 Schnittstellen:  
Kommunikationsschnittstelle Typ: V.24, USB (15376)  
Druckerschnittstelle Typ: V.24 (15376)
- V.24-Schnittstelle galvanisch entkoppelt (15376)
- USB-Schnittstelle (15376)
- SD-Card-Connector (Funktion Registriereinrichtung) (15376, 15376-SD)
- Versorgungsspannungsausgang mit Kurzschlusschutz
- Baugruppe zum Einstecken in MC 1500-M Anschlussbaugruppe

### Technische Daten

Betriebsnennspannung	12 V DC (über I-BUS)
Nennstromaufnahme	ca. 65 mA
Betriebstemperaturbereich	0 °C bis +45 °C
Abmessung	B 100 × H 120 × T 16 mm

### Bestellinformationen

15376	MC 1500-M Schnittstellen-/Speicherbaugr. V.24/USB,SD-Card-Connector
15376-SD	MC 1500-M Speicherbaugruppe SD-Card-Connector
15377-05	Industrial SD-Memory-Card 512 MB einsetzbar mit Baugr. 15376, -SD, -IP



Es wird von ABI keine Support-Unterstützung zu PC/Betriebssystem, Netzwerkgeräten und Netzwerken geleistet.

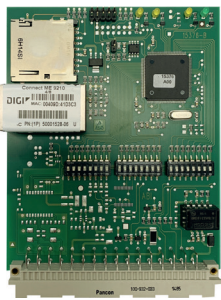

15376-IP

**MC 1500 Zentrale**



Internet

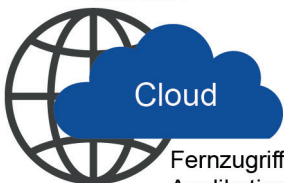

Fernzugriffs- und Applikationsportal  
MCConnect.cloud



MCVisu.cloud APP 2.0

## Schnittstellen-/Speicherbaugruppe IP

MC 1500-M Systembaugruppe ermöglicht die Anschaltung an einen PC, Drucker bzw. an ein Netzwerk, das Internet sowie an das Fernzugriffsportal MCConnect.cloud. Die Baugruppe verfügt zusätzlich über einen SD-Card-Connector zur Realisierung einer Registriereinrichtung für Langzeitprotokollierung.

MCConnect.cloud ist ein cloudbasiertes Fernzugriffs- und Applikationsportal. Es bietet einen sicheren Fernzugriff auf ABI MC 1500 Zentralen und vereinfacht die Bedienung und den Service.

### Leistungsmerkmale

- Erweiterungsbaugruppe für Zentrale MC 1500-M
- Anschaltung über internen System-Bus (I-BUS)
- 1 Baugruppe einsetzbar (15376-IP oder 15395)
- Integrierter DC/DC-Wandler für Logikspannung
- Low-Power-Technologie mit niedriger Stromaufnahme
- Integrierter Überspannungsschutz
- LED-Anzeigen (Baugruppen-/Schnittstellen-/Ethernet-Status)
- Integrierter Net-Device-Server "NDS"
- Schnittstelle zu Fernzugriffsportal MCConnect.cloud
- SD-Card-Connector (Funktion Registriereinrichtung)
- Versorgungsspannungsausgang mit Kurzschlusschutz
- Baugruppe zum Einstecken in MC 1500-M Anschlussbaugruppe

### Technische Daten

Betriebsnennspannung	12 V DC (über I-BUS)
Nennstromaufnahme	ca. 95 mA
Betriebstemperaturbereich	0 °C bis +45 °C
Abmessung	B 100 × H 120 × T 22 mm

### Bestellinformationen

15376-IP	MC 1500-M Schnittstellen-/Speicherbaugr. Ethernet/NDS, SD-Card-Connector
15377-05	Industrial SD-Memory-Card 512 MB einsetzbar mit Baugr. 15376, -SD, -IP

**i** Pro Zentrale max. 2 NDS möglich.  
15587 oder 15589 und 15376-IP oder 15395 möglich.  
Es wird von ABI keine Support-Unterstützung zu PC/Betriebssystem, Netzwerkgeräten und Netzwerken geleistet.  
Die MAC-Adresse muss erfasst und gespeichert werden damit eine Zuordnung zur Kunden-Anlage möglich ist.

1

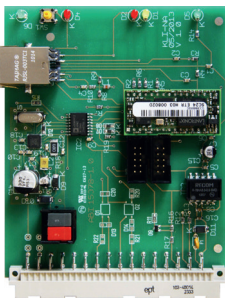

15378-20

### MC 1500 Zentrale



Smart Home



Smart Building

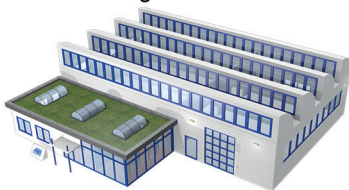

## KNX-Kommunikationsbaugruppe 2.0

MC 1500-M Systembaugruppe zum Einbinden der Zentrale in ein übergeordnetes KNX-Gebäudemanagementsystem. Das Programmieren der Baugruppe erfolgt über die Standard Engineering-Tool-Software (ETS).

### Leistungsmerkmale

- Erweiterungsbaugruppe für Zentrale MC 1500-M
- Ansteuerung über internen System-Bus (I-BUS)
- 1 Baugruppe einsetzbar
- Integrierter Spannungsregler für Logikspannung
- Low-Power-Technologie mit niedriger Stromaufnahme
- 5 LED-Anzeigen (Baugruppe Status, Fehler-Status, KNX-Status)
- 1 Funktionstaste (KNX-Programmiermodus)
- 2 vollwertige (zertifizierte) KNX-Devices einstellbar:  
KNX TP-Interface oder KNX IP-Interface
- KNX TP-Standard-Anschlussklemme
- Uni-/bidirektionale Kommunikation zwischen Zentrale und KNX-System
- Integrierter IP-Tunnel (NetIP <-> TP)
- Parametrierbare KNX-Zeitserver-Funktionen mit der Zentralenzeit
- Telegrammraten-Begrenzung
- Einfache Integration und Handhabung
- ETS Unterstützung (ETS 4, ETS 5)
- Ethernet/IP-Schnittstelle mit integriertem WEB-Server
- Integriertes Service-Tool (Web-Applikation)
- Baugruppe zum Einstecken in MC 1500-M Anschlussbaugruppen
- Inkl. Produkt-CD und Ethernet-Kabel

### Technische Daten

Betriebsnennspannung	12 V DC (über I-BUS)
Nennstromaufnahme	ca. 150 mA (typ.)
Betriebstemperaturbereich	0 °C bis +45 °C
Abmessung	B 100 × H 120 × T 17 mm
Zertifizierung	VdS-Klasse C, Nr. G 121022 (EMA) Grad 3 (nach EN 50131-3 (EMA) KNX ASSOCIATION cvba, Nr. 245/15149/18 (TP), Nr. 245/15150/18 (IP)

### Bestellinformationen

15378-20 MC 1500-M KNX-Kommunikationsbaugr. 2.0  
bidirekt., TP-/IP-Interface, galv. entk.



Es wird nur ein Teil des Gesamtfunktionsumfangs der Zentrale auf Datenpunkte abgebildet. Von ABI wird keine Support-Unterstützung zum KNX-System sowie zur ETS-Software geleistet.

Die KNX-Kommunikationsbaugruppe 2.0 ist nicht kompatibel mit der KNX-Kommunikationsbaugruppe 1.0. Für neue Projekte immer die KNX-Kommunikationsbaugruppe 2.0 verwenden.



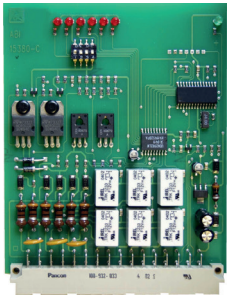

15380

## Alarmierungs-/Relaisbaugruppe

MC 1500-M Systembaugruppe zur Anschaltung von 1 optischen und 2 akustischen Extern-Signalgebern. Die Baugruppe verfügt zusätzlich über 6 potenzialfreie Relaisausgänge zur Ansteuerung von z.B. Signalgebern, Stellgliedern und externen Geräten.

### Leistungsmerkmale

- Erweiterungsbaugruppe für Zentrale MC 1500-M
- Anschaltung über internen System-Bus (I-BUS)
- 1 Baugruppe einsetzbar
- Integrierter Spannungsregler für Logikspannung
- Low-Power-Technologie mit niedriger Stromaufnahme
- Integrierter Überspannungsschutz
- 7 LED-Anzeigen (Baugruppe Status, Relais 1 - 6)
- Ausgänge zur Anschaltung von 1 optischen und 2 akustischen Extern-Signalgebern
- 6 Relais-Ausgänge (1 Umschalter, Funktion einstellbar)
- Integrierter Tongenerator
- Einstellbare Letztalarmfunktion
- Mit/ohne Sabotageüberwachung optischer/akustischer Signalgeber
- Extern/Intern Scharf-/Unscharf-Quittierung über optischen/akustischen Signalgeber
- Akustischer Signalgeber 1/2 Innen (reduzierte Lautstärke)
- Baugruppe zum Einstecken in MC 1500-M Anschlussbaugruppe

### Technische Daten

Betriebsnennspannung	12 V DC (über I-BUS)
Nennstromaufnahme	ca. 8 mA (typ.) ca. 20 mA (typ., pro aktivem Relais)
Relais-Schaltspannung	max. 24 V AC/DC
Relais-Schaltstrom	max. 1,0 A
Betriebstemperaturbereich	0 °C bis +45 °C
Abmessung	B 100 × H 120 × T 16 mm

### Bestellinformationen

15380 MC 1500-M Alarmierungs-/Relaisbaugruppe  
3 Signalgeber-Ausgänge, 6 Relais-Ausgänge

1

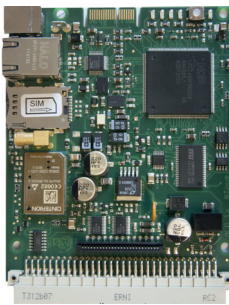

15382-IG

### MC 1500 Zentrale



IP/GSM  
(GPRS)



Alarm-Bearbeitung und  
-Verfolgung

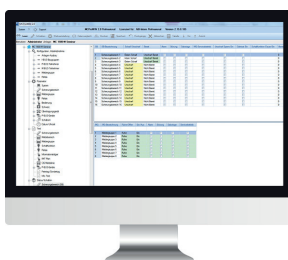

Fernabfrage und  
Fernparametrierung

## System-Übertragungsbaugruppe MC-Link IP/GSM (GPRS)

System-Übertragungsbaugruppe zum Einsatz in den Zentralen MC 1500-S, MC 1500-K und MC 1500-M zur sicheren Übermittlung von Gefahren-/ Störmeldungen und technischen Meldungen an eine Notruf- und Serviceleitstelle (NSL) sowie mit Fernzugang zur Parametrierung, Abfrage und Steuerung von Zentrale und Übertragungsbaugruppe.

### Leistungsmerkmale

- System-Übertragungsbaugruppe für Zentralen MC 1500-S, -K, -M
- Einbau in Zentralengehäuse und steckbar in MC 1500-M Anschlussbaugruppe
- Anschaltung über internen System-Bus (I-BUS)
- 1 Baugruppe einsetzbar
- Übertragungswege: IP + GSM/GPRS
- Übertragungsarten: IP, GPRS: NSL, E-Mail  
GSM: SMS, VOICE
- Übertragungsprotokolle: IP/GPRS: VdS 2465-S2, VdS SecurIP
- 64 frei parametrierbare Meldelinien (über Zentrale)
- Einzelmeldungsübertragung mit Klartext
- Meldungsübertragung "Satztyp 54H" gem. ÜEA-Richtlinie
- 2 Fernsteuerausgänge (über Zentrale)
- Fernzugang (Zentrale und ÜG) über IP, GSM oder GPRS (nur über TCS)
- TCS-Fernzugangskonzept  
(verschlüsselt, keine statische IP-Adresse notwendig)
- 1 Ethernet/IP-Schnittstelle zur Anschaltung an das Übertragungsnetz
- Reset-Taste, LED Status-Anzeigen
- Int. Ereignisspeicher
- Help-Desk Funktion über PC-Software
- Firmwareupdate über PC-Software
- Systemuhr Synchronisation
- Inkl. Software-CD, Ethernet-Kabel und Zubehör

### Technische Daten

Betriebsnennspannung	12 V DC (über I-BUS)
Nennstromaufnahme	ca. 65 mA (typ. ohne Funk)
Betriebstemperaturbereich	0 °C bis +45 °C
Abmessung	B 100 × H 120 × T 30 mm
Zertifizierung	VdS-Klasse C, Nr. G 115803 (EMA)

### Bestellinformationen

15382-IG System-Übertragungsbaugr. MC-Link IP/GSM  
Übertragungswege IP + GSM/GPRS

 Bei VdS-Anlagen muss eine fest montierte Stationsantenne eingesetzt werden. USB-Parametrierkabel ist nicht im Lieferumfang enthalten.

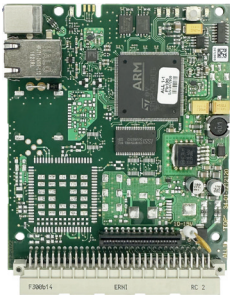

15384-I

MC 1500 Zentrale

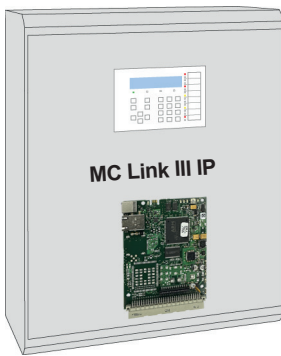

IP



Alarm-Bearbeitung und  
-Verfolgung

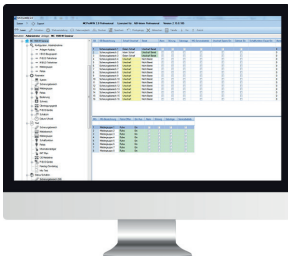

Fernabfrage und  
Fernparametrierung

## System-Übertragungsbaugruppe MC-Link III IP

System-Übertragungsbaugruppe zum Einsatz in den Zentralen MC 1500-S, MC 1500-K und MC 1500-M zur sicheren Übermittlung von Gefahren-/ Störmeldungen und technischen Meldungen an eine Notruf- und Serviceleitstelle (NSL) sowie mit Fernzugang zur Parametrierung, Abfrage und Steuerung von Zentrale und Übertragungsbaugruppe.

### Leistungsmerkmale

- System-Übertragungsbaugruppe für Zentralen MC 1500-S, -K, -M
- Einbau in Zentralengehäuse und steckbar in MC 1500-M Anschlussbaugruppe
- Anschaltung über internen System-Bus (I-BUS)
- 1 Baugruppe einsetzbar
- Übertragungswege: IP
- Übertragungsarten: IP: NSL, E-Mail, VOICE
- Übertragungsprotokolle: VdS 2465-S2, VdS SecurIP
- 64 frei parametrierbare Meldelinien (über Zentrale)
- Einzelmeldungsübertragung mit Klartext
- Meldungsübertragung „Satztyp 54H“ gem. ÜEA-Richtlinie
- 2 Fernsteuerausgänge (über Zentrale)
- Fernzugang (Zentrale und ÜG) über IP
- TCS-Fernzugangskonzept (verschlüsselt, keine statische IP-Adresse notwendig)
- 1 Ethernet/IP-Schnittstelle zur Anschaltung an das Übertragungsnetz
- Reset-Taste, LED Status-Anzeigen
- Int. Ereignisspeicher
- Help-Desk Funktion über PC-Software
- Firmwareupdate über PC-Software
- Systemuhr Synchronisation
- Inkl. Software-CD, Ethernetkabel, Magnet-Haftantenne und Zubehör

### Technische Daten

Betriebsnennspannung	12 V DC (über I-BUS)
Nennstromaufnahme	ca. 100 mA (typ.)
Betriebstemperaturbereich	0 °C bis +45 °C
Abmessung	B 100 × H 120 × T 30 mm
Zertifizierung	VdS-Klasse C, in Anerkennung (EMA)

### Bestellinformationen

15384-I	System-Übertragungsbaugr. MC-Link III IP
<b>NEU</b>	Übertragungsweg IP

 Die Übertragungsbaugruppe ist voraussichtlich ab Ende Q2/2024 lieferbar.

1

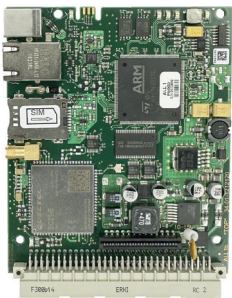

15384-IL

**MC 1500 Zentrale**



IP/GPRS/  
UMTS/LTE



Alarm-Bearbeitung und  
-Verfolgung

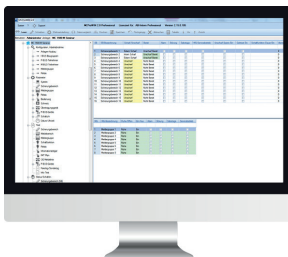

Fernabfrage und  
Fernparametrierung

## System-Übertragungsbaugruppe MC-Link III IP/LTE

System-Übertragungsbaugruppe zum Einsatz in den Zentralen MC 1500-S, MC 1500-K und MC 1500-M zur sicheren Übermittlung von Gefahren-/ Störmeldungen und technischen Meldungen an eine Notruf- und Serviceleitstelle (NSL) sowie mit Fernzugang zur Parametrierung, Abfrage und Steuerung von Zentrale und Übertragungsbaugruppe.

### Leistungsmerkmale

- System-Übertragungsbaugruppe für Zentralen MC 1500-S, -K, -M
- Einbau in Zentralengehäuse und steckbar in MC 1500-M Anschlussbaugruppe
- Anschaltung über internen System-Bus (I-BUS)
- 1 Baugruppe einsetzbar
- Übertragungswege: IP + GSM/GPRS/UMTS/LTE
- Übertragungsarten: IP, GPRS/UMTS/LTE: NSL, E-Mail  
IP, GSM/UMTS/LTE: VOICE  
GSM/GPRS/UMTS/LTE: SMS
- Übertragungsprotokolle: IP/GPRS/UMTS/LTE: VdS 2465-S2, VdS SecurIP
- 64 frei parametrierbare Meldelinien (über Zentrale)
- Einzelmeldungsübertragung mit Klartext
- Meldungsübertragung „Satztyp 54H“ gem. ÜEA-Richtlinie
- 2 Fernsteuerausgänge (über Zentrale)
- Fernzugang (Zentrale und ÜG) über IP, oder GPRS/UMTS/LTE (nur über TCS)
- TCS-Fernzugangskonzept (verschlüsselt, keine statische IP-Adresse notwendig)
- 1 Ethernet/IP-Schnittstelle zur Anschaltung an das Übertragungsnetz
- Reset-Taste, LED Status-Anzeigen
- Int. Ereignisspeicher
- Help-Desk Funktion über PC-Software
- Firmwareupdate über PC-Software
- Systemuhr Synchronisation
- Inkl. Software-CD, Ethernetkabel, Magnet-Haftantenne und Zubehör

### Technische Daten

Betriebsnennspannung	12 V DC (über I-BUS)
Nennstromaufnahme	ca. 125 mA (typ.)
Betriebstemperaturbereich	0 °C bis +45 °C
Abmessung	B 100 × H 120 × T 30 mm
Zertifizierung	VdS-Klasse C, in Anerkennung (EMA)

### Bestellinformationen

15384-IL <b>NEU</b>	System-Übertragungsbaugr. MC-Link III IL Übertragungsweg IP + LTE
------------------------	--

Die Übertragungsbaugruppe ist voraussichtlich ab Ende Q2/2024 lieferbar.

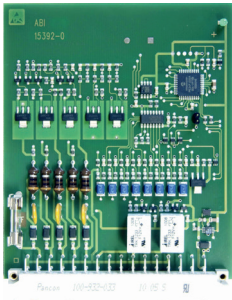

15392

## Alarmierungs-/Meldergruppenbaugruppe

MC 1500-M Systembaugruppe zur Anschaltung von 1 optischen und 2 akustischen Extern-Signalgebern. Die Baugruppe verfügt zusätzlich über 2 potenzialfreie Relaisausgänge zur Ansteuerung von z.B. Signalgebern, Stellgliedern und externen Geräten sowie 8 Meldergruppen zur Anschaltung von Meldern und Kontakten mit konventioneller Schnittstelle direkt an der Zentrale.

Die Baugruppenfunktion ist einstellbar:

- Anschaltung 1 optischer und 2 akustische Standard-Signalgeber
- Anschaltung 1 optisch/akustischer selbstversorgter Signalgeber

### Leistungsmerkmale

- Erweiterungsbaugruppe für Zentrale MC 1500-M
- Anschaltung über internen System-Bus (I-BUS)
- 1 Baugruppe einsetzbar
- Integrierter Spannungsregler für Logikspannung
- Low-Power-Technologie mit niedriger Stromaufnahme
- Integrierter Überspannungsschutz
- 1 LED-Anzeige (Baugruppe Status)
- 8 Meldergruppen (Abschlusswiderstand 12k1, Funktion einstellbar)
- Ausgänge zur Anschaltung von 1 optischen und 2 akustischen Extern-Signalgebern
- 2 Relais-Ausgänge (1 Umschalter, Funktion einstellbar)
- Integrierter Tongenerator
- Baugruppe zum Einstecken in MC 1500-M Anschlussbaugruppe

### Technische Daten

Betriebsnennspannung	12 V DC (über I-BUS)
Nennstromaufnahme	ca. 22 mA (typ.) ca. 20 mA (typ., pro aktivem Relais)
Relais-Schaltspannung	max. 24 V AC/DC
Relais-Schaltstrom	max. 1,0 A
Betriebstemperaturbereich	0 °C bis +45 °C
Abmessung	B 100 × H 120 × T 16 mm

### Bestellinformationen

15392	MC 1500-M Alarmierungs/Meldergrbaugr. Ext.-Signalgeber, 2 Relais, 8 Meldergr.
-------	--



1

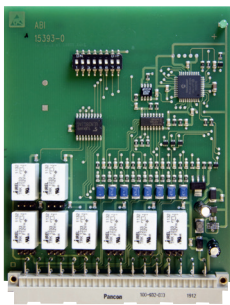

15393

## Meldergruppen-/Relaisbaugruppe

MC 1500-M Systembaugruppe mit 8 potenzialfreien Relaisausgängen zur Ansteuerung von z.B. Signalgebern, Stellgliedern und externen Geräten sowie 8 Meldergruppen zur Anschaltung von Meldern und Kontakten mit konventioneller Schnittstelle direkt an der Zentrale.

### Leistungsmerkmale

- Erweiterungsbaugruppe für Zentrale MC 1500-M
- Anschaltung über internen System-Bus (I-BUS)
- 8 Baugruppen einsetzbar
- Bis zu 64 Meldergruppen und 64 Relaisausgänge
- Integrierter Spannungsregler für Logikspannung
- Low-Power-Technologie mit niedriger Stromaufnahme
- Integrierter Überspannungsschutz
- 1 LED-Anzeige (Baugruppe Status)
- 8 Meldergruppen (Abschlusswiderstand 12k1, Funktion einstellbar)
- 8 Relais-Ausgänge (1 Umschalter, Funktion einstellbar)
- Baugruppe zum Einstecken in MC 1500-M Anschlussbaugruppe

### Technische Daten

Betriebsnennspannung	12 V DC (über I-BUS)
Nennstromaufnahme	ca. 13 mA (typ.) ca. 20 mA (typ., pro aktivem Relais)
Relais-Schaltspannung	max. 24 V AC/DC
Relais-Schaltstrom	max. 1,0 A
Betriebstemperaturbereich	0 °C bis +45 °C
Abmessung	B 100 × H 120 × T 16 mm

### Bestellinformationen

15393      MC 1500-M Meldergruppen-/Relais.Baugr.  
8 Meldergruppen, 8 Relais



Die Baugruppe 15393 belegt zwei Adressen:  
Baugruppe 15350 und Baugruppe 15360





15395

**MC 1500 Zentrale**

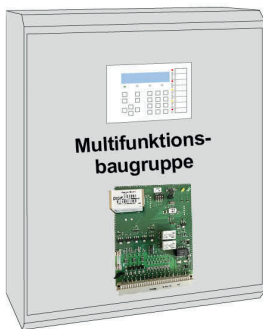

## Multifunktionsbaugruppe

MC 1500-M Systembaugruppe zur Anschaltung von 1 optischen und 2 akustischen Extern-Signalgebern. Die Baugruppe verfügt zusätzlich über 2 potenzialfreie Relaisausgänge (Funktion einstellbar) sowie 8 Meldergruppen zur konventionellen Anschaltung von Meldern und Kontakten. Der Net-Device-Server (NDS) ermöglicht die Anschaltung an einen PC bzw. an ein Netzwerk, das Internet sowie an das Fernzugriffsportal [MCConnect.cloud](#).

Die Baugruppenfunktion ist einstellbar:

- Anschaltung 1 optischer und 2 akustische Standard-Signalgeber
- Anschaltung 1 optisch/akustischer selbstversorgter Signalgeber

### Leistungsmerkmale

- Erweiterungsbaugruppe für Zentrale MC 1500-M
- Anschaltung über internen I-BUS
- 1 Baugruppe einsetzbar (15376-IP oder 15395)
- Integrierter Spannungsregler für Logikspannung
- Low-Power-Technologie mit niedriger Stromaufnahme
- 2 LED-Anzeigen (Baugruppen-/Schnittstellen-Status)
- Integrierter Überspannungsschutz
- Ausgänge zur Anschaltung von 1 optischen und 2 akustischen Extern-Signalgebern
- 2 Relais-Ausgänge (1 Umschalter, Funktion einstellbar)
- 8 programmierbare Meldergruppen (Funktion, Auswertecharakteristik einstellbar)
- Integrierter Tongenerator
- Integrierter Net-Device-Server "NDS"
- Schnittstelle zu Fernzugriffsportal [MCConnect.cloud](#)
- Baugruppe zum Einstecken in MC 1500-M Anschlussbaugruppe

### Technische Daten

Betriebsnennspannung	12 V DC (über I-BUS)
Nennstromaufnahme	ca. 85 mA (typ.) ca. 20 mA (typ., pro aktivem Relais)
Relais-Schaltspannung	max. 24 V AC/DC
Relais-Schaltstrom	max. 1,0 A
Betriebstemperaturbereich	0 °C bis +45 °C
Abmessung	B 100 × H 120 × T 22 mm

### Bestellinformationen

15395      MC 1500-M Multifunktionsbaugruppe  
Net-Device-Server,Ext.Sig.,8MG,2REL

**i** Pro Zentrale max. 2 NDS möglich.  
15587 oder 15589 und 15376-IP oder 15395 möglich.  
Die Baugruppe 15395 belegt 3 Adressen:  
Baugruppe 15350 Adresse 1, Baugruppe 15380 und Baugruppe 15376.  
Es wird von ABI keine Support-Unterstützung zu PC/Betriebssystem,  
Netzwerkgeräten und Netzwerken geleistet.  
Die MAC-Adresse muss erfasst und gespeichert werden damit eine  
Zuordnung zur Kunden-Anlage möglich ist.



1

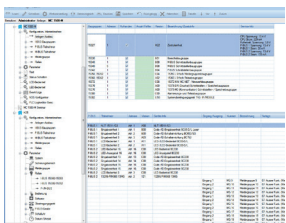
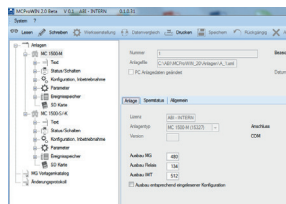

## MProWIN 2.0 Basic/Professional

Die Parametrier- und Servicesoftware MProWIN 2.0 ermöglicht die Parametrierung der ABI Gefahrenmelde- und Zutrittskontrollzentralen der Zentralenfamilie MC 1500. Darüber hinaus bietet sie Funktionen zur Unterstützung bei der Inbetriebnahme und dem Service sowie zur Verwaltung und Dokumentation.

### Leistungsmerkmale

- Lauffähig unter dem Betriebssystem Windows 10
- Einsetzbar mit Zentralen MC 1500-S, MC 1500-K und MC 1500-M: Zentraleinheit 15326, 15327
- Unbegrenzte Anzahl an Anlagen
- Lizenzspez. Verschlüsselung der Anlagendaten
- Zugriffsschutz für Anlagen
- Zentrale Datenspeicherung
- Bedienoberfläche nach Windows-Standard
- Übersichtliche Darstellung, einfache Bedienung
- Integrierte Hilfefunktion
- Benutzerverwaltung
- Zugriff mit Passwortschutz
- P-BUS Adressierungstool
- Funktionen:
  - Anlagen-Verwaltung
  - Änderungsprotokoll
  - Datenvergleich PC - Anlage
  - Texte lesen, bearbeiten, schreiben
  - Status: Störung, Sabotage
  - Status/Schalten: Bereiche, Meldergruppen
  - Zutrittskontrolle: Verwaltung Informationsträger, Zeitzonen
  - Konfiguration, Inbetriebnahme
  - Parameter lesen, bearbeiten, schreiben
  - Ereignisspeicher lesen, anzeigen, exportieren (pdf)
- Anschaltung lokal über V.24, USB, Ethernet
- Fernzugriff über System-ÜG, Ethernet/IP, MCCconnect.cloud

### MProWIN 2.0 Professional, zusätzliche Leistungsmerkmale

- Erweiterte Funktionen für Inbetriebnahme und Service
- Erweiterte Funktionen für Revision und Wartung
- Dokumentationsgenerator "Anlagenausbau"
- 1-Click Anlagen-Check
- PLC programmierbarer Logic-Controller Basic (max. 8 Logik-/Funktionselemente)
- Unterstützung Fremd-Informationsträger
- Export-Funktion (pdf, csv)

## Bestellinformationen

11159270	Param.und Servicesoftware MCPProWIN 2.0 Basic-Lizenz
11159271	Param.und Servicesoftware MCPProWIN 2.0 Professional-Lizenz
11159272	Param.und Servicesoftware MCPProWIN 2.0 Professional-Demo-Lizenz
11159281	Param.und Servicesoftware MCPProWIN 2.0 Upgrade Basic- auf Prof.-Lizenz

1



 Für die Funktion "PLC-Logikeditor Basic (8 Elemente)" wird zusätzlich ein Net-Device-Server "NDS" benötigt.  
Von ABI wird keine Support-Unterstützung zum PC, Betriebssystem und Netzwerk geleistet.

1

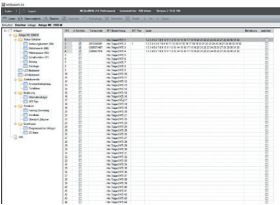
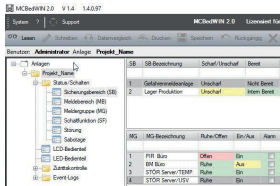

## MCBedWIN 2.0 Basic/Professional

Die Bedien- und Anzeigesoftware **MCBedWIN 2.0** ermöglicht die Bedienung der ABI Gefahrenmelde- und Zutrittskontrollzentralen der Zentralenfamilie MC 1500. Darüber hinaus bietet sie Funktionen zur Verwaltung und Dokumentation.

### Leistungsmerkmale

- Lauffähig unter dem Betriebssystem Windows 10
- Kopierschutz über USB-Dongle
- Einsetzbar mit Zentralen MC 1500-S, MC 1500-K und MC 1500-M: Zentraleinheit 15326, 15327
- Unbegrenzte Anzahl an Anlagen
- Bedienoberfläche nach Windows-Standard
- Übersichtliche Darstellung, einfache Bedienung
- Integrierte Hilfefunktion
- Benutzerverwaltung
- Zugriff mit Passwortschutz
- Funktionen:
  - Anlagen-Verwaltung
  - Status Störung, Sabotage
  - Status/Schalten: Bereiche, Meldergruppen
  - Zutrittskontrolle: Verwaltung Informationsträger, Zeitzonen
  - Ereignisspeicher lesen, anzeigen, drucken, exportieren
  - Änderungsprotokoll
- Anschaltung lokal über V.24, USB, Ethernet
- Fernzugriff über System-ÜG, Ethernet/IP, MCCConnect.cloud

### MCBedWIN 2.0 Professional, zusätzliche Leistungsmerkmale

- Informationsträger: Erweiterte Parametrierfunktionen
- Schaltuhr: Erweiterte Parametrierfunktionen
- Unterstützung Fremd-Informationsträger

## Bestellinformationen

11159275	Bedien- und Anzeigesoftware MCBedWIN 2.0 Basic-Lizenz (Dongle)
11159276	Software-Lizenz-Dongle MCBedWIN 2.0
11159277	Bedien- und Anzeigesoftware MCBedWIN 2.0 Professional-Demo-Lizenz
11159279	Bedien- und Anzeigesoftware MCBedWIN 2.0 Professional-Lizenz (Dongle)
11159282	Bedien- und Anzeigesoftware MCBedWIN 2.0 Upgrade Basic- auf Prof.-Lizenz

1



Von ABI wird keine Support-Unterstützung zum PC, Betriebssystem und Netzwerk geleistet.

Für die Bestellung sind die kompletten Kontaktdaten des Lizenznehmers (Endkunde) erforderlich.

1

MC 1500 Zentrale

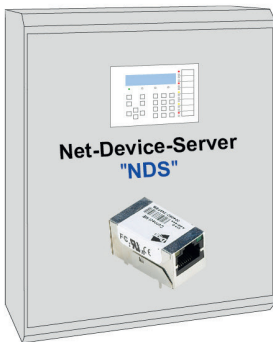

Net-Device-Server  
"NDS"



Internet

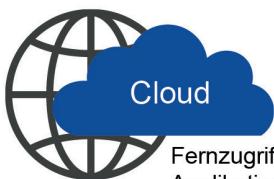

Cloud

Fernzugriffs- und  
Applikationsportal  
MCConnect.cloud



MCVisu.cloud APP 2.0

Die mehrfach **zertifizierte** APP  
für alle Plattformen

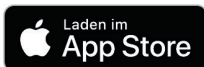

Nr. I 119201



Nr. 191007/22E

## Bedienungs-/Visualisierungsapplikation MCVisu.cloud APP 2.0 "Smart-Bedienung"

Mit der zertifizierten Multi-Plattform-App MCVisu.cloud APP 2.0 werden "Mobile Devices" wie Smartphones und Tablets zum "Smart-Bedienteil" für die Gefahrenmelde- und Zutrittskontrollzentralen MC 1500. Die Benutzeroberfläche (GUI) ist in einem zeitgemäßen Design gestaltet und stellt die Benutzerfreundlichkeit in den Fokus.

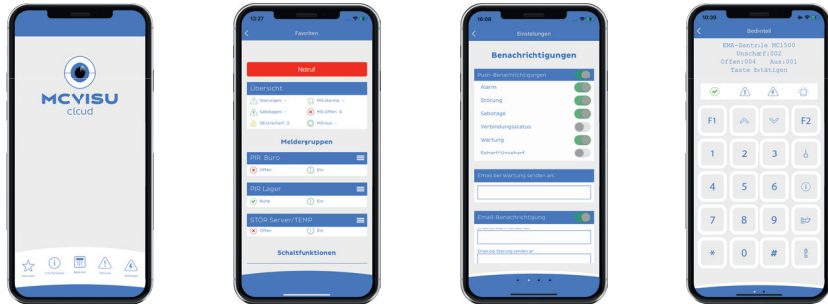

Die Schnittstelle in der Zentrale zum Fernzugriffs- und Applikationsportal MCConnect.cloud wird über den Net-Device-Server NDS realisiert. Der NDS basiert auf einem 32-bit Embedded-System-Modul mit dem Echtzeitbetriebssystem NET+OS.

Das Fernzugriffs- und Applikationsportal MCConnect.cloud ist ein virtuelles Server-Netzwerk. Die Verteilung der Services über mehrere Server garantiert größtmögliche Verfügbarkeit. Die mehrstufige Sicherheitsarchitektur bietet optimalen Schutz.

Das Hosting der Server erfolgt in einem zertifizierten Rechenzentrum auf Basis einer skalierbaren, hochverfügbaren und redundanten IT-Infrastruktur.

### Leistungsmerkmale

- VdS und VSÖ zertifiziert
- Multiplattform-App (Android, iOS, Web und Windows kompatibel)
- Mehranlagenfähigkeit (optional)
- User-Berechtigungssystem
- Favoriten
- Klartext-Bedienteil Funktionalität
- Anzeige/Bedienung Sicherungsbereiche/Meldebereiche/Meldergruppen
- Anzeige Störungen/Sabotagen
- Event-Logs (Cloud, Anlage, IMT)
- Schaltfunktionen
- Anzeige von Sensorwerten (Temperatur, Feuchte, CO2)
- Archivierung/Auswertung von Sensorwerten (optional)
- Push-Nachrichten, Sprach-Nachrichten, E-Mails
- Zutrittskontrolle, Tür-Status, Anwesenheitstableau, IMT-Verwaltung (optional)
- Grafik/Pläne (optional)

### Bestellinformationen

15587APP Visualisierungsappl.MCVisu.cloud APP 2.0  
Basis-App für Android, iOS, WIN, WEB



## Anzeige, Bedienung



Hochformat



Querformat

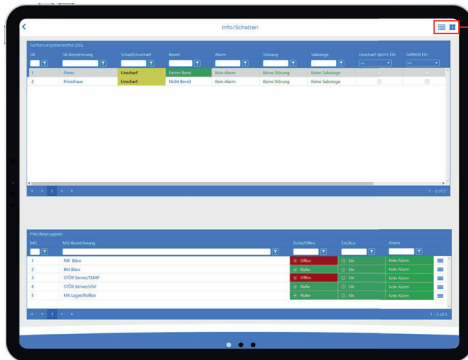

Listenansicht



Kachelansicht



Listenansicht

Die WEB-App bietet zusätzlich die Möglichkeit einer Listenansicht an Stelle der Kachelansicht. Dies ermöglicht eine übersichtlichere Darstellung von umfangreichen Daten z.B. Sicherungsbereiche und Meldergruppen, Karten/Transponder.



Schwarz



Blau

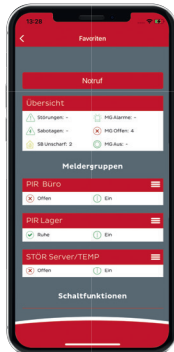

Rot

Die Farbschema's Schwarz, Blau und Rot können ausgewählt werden. Darüber hinaus kann der Dark Mode manuell oder automatisch über das Betriebssystem eingestellt werden. Dadurch ist eine Anpassung der Darstellung an Kundenwünsche einfach realisierbar.



Zur Unterstützung und Vereinfachung der Bedienung stehen zusätzlich Filterfunktionen und eine Volltextsuche zur Verfügung.

## Anmeldung, Anlagenauswahl (optional)



Passwort



Gestik  
Fingerprint/Face-ID

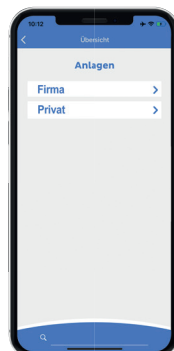

Abhängig von der technischen Ausstattung des Geräts (z.B. Smartphone) bietet die MCVISU.cloud APP 2.0 folgende Methoden zur Anmeldung:

- Name und Passwort
- Name und Gestik
- Fingerprint
- Face-ID

Die APP bietet optional die Möglichkeit mehrere Anlagen zu verwalten. Z.B. Privathaus und Firma.



1



## Grundansicht, Funktionsauswahl



Die Funktionsauswahl erfolgt in der Grundansicht über ein Radialmenü.

Folgende Funktionen stehen zur Verfügung:



### Hinweis:

Sind Favoriten angelegt wird zur einfacheren und schnelleren Bedienung, automatisch beim Start, das Menü "Favoriten" angezeigt.

## ★ Favoriten

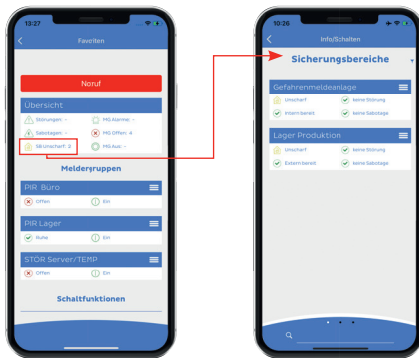

Die Favoriten beinhalten grundsätzlich eine Anlagenübersicht mit den Sammelinformationen:

- Störung, Sabotage
- Sicherungsbereiche Unscharf
- Meldergruppen Offen/Aus/Alarm

Durch Antippen der jeweiligen Sammelanzeige wird direkt die zugeordnete Detailinformation angezeigt. Häufig benutzte Anzeige- und Bedienfunktionen können in das Favoriten-Menü integriert werden. Dadurch ist eine, an die Kundenwünsche anpassbare Anzeige und Bedienung einfach realisierbar. Zusätzlich kann ein "Notruftaster" implementiert werden über den ein "Notruf-Alarm" in der Zentrale ausgelöst werden kann.

## i Info/Schalten

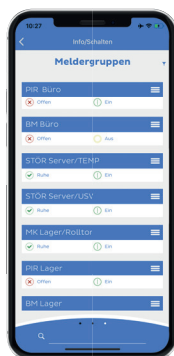
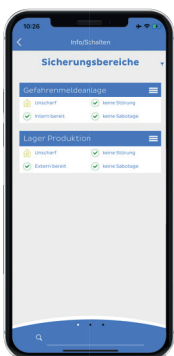

## ☰ Bedienteil

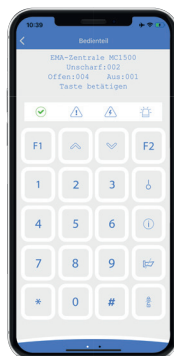

Info/Schalten ermöglicht die direkte Anzeige und Bedienung von:

- Sicherungsbereichen
- Meldebereichen
- Meldergruppen

Bei Auswahl eines Sicherungsbereiches werden nur die zugeordneten Meldebereiche und Meldergruppen angezeigt.

Das Bedienteil ermöglicht eine Anzeige und Bedienung analog zum Anlagen-Klartextbedienteil.

### ! Störung

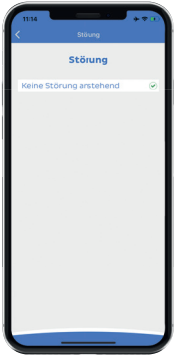

### ⚡ Sabotage

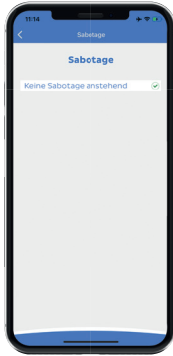

Unter Störung bzw. Sabotage werden die aktuell anstehenden Störungen und Sabotagen der Anlage angezeigt.



### 📄 Event Logs

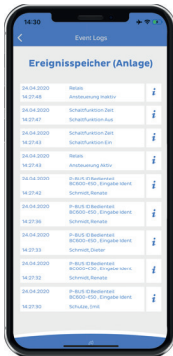

Event Logs ermöglicht die chronologische Anzeige der folgenden Ereignisse:

- Cloud-Ereignisse
- Anlagen-Ereignisse
- Zutrittskontrolle, IMT-Ereignisse sowie die Anzeige von empfangenen Push-Nachrichten

### 🔧 Schaltfunktionen



Schaltfunktionen ermöglicht das direkte Ausführen von Steuerfunktionen (Smart-Home-Funktionen) in der Anlage.

Zum Beispiel:

- Garage auf/zu
- Außenbeleuchtung ein/aus
- Jalousien hoch/runter

### ⚙️ Einstellungen, Benachrichtigungen

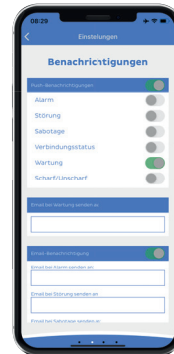

Unter Benachrichtigungen kann der Versand von Push-Nachrichten, Sprach-Nachrichten und E-Mails eingestellt werden. Z.B. bei folgenden Ereignissen kann eine Meldung aktiviert werden:

- Alarm
- Störung, Sabotage
- Scharf/Unscharf

### 🌡️ Umweltsensoren

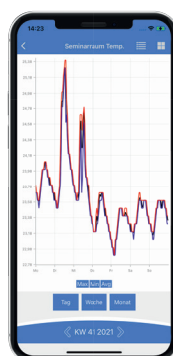
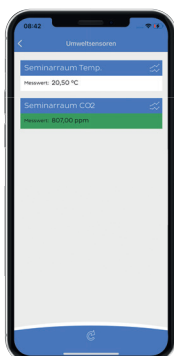

Umweltsensoren ermöglicht die Anzeige der Sensorwerte der in der Anlage angeschalteten Umweltsensoren. Abhängig vom Sensor erfolgt die Anzeige von:

- Temperatur
- Feuchte
- CO2

Schwellwerte werden farbig dargestellt. Optional steht die Archivierung und Auswertung der Sensordaten zur Verfügung.



## Berechtigungssystem Standard

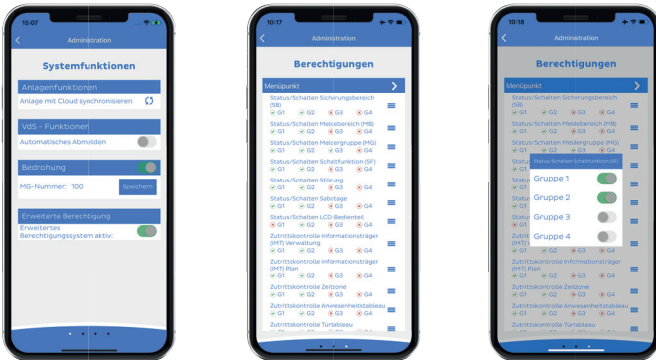

Gesamtfunktionen z.B. Status/Schalten, Sicherungsbereiche, Zutrittskontrolle, Event-Logs können 4 Berechtigungsgruppen zugeordnet werden. Die Gruppen können dann den einzelnen Usern zugeordnet werden. D.h. die User haben z.B. Zugriff alle Sicherungsbereiche.

## MCVisu.cloud APP 2.0 Optionen

Mit den APP-Optionen wird die Basis-APP um weitere Funktionalitäten erweitert.

### Option Zutrittskontrolle/IMT-Verwaltung



Die Option Zutrittskontrolle/IMT-Verwaltung erweitert die Basis-APP um die Funktionalitäten einer smarten Zutrittskontrolle. Die IMT (Transponder/Karten) und die Zutrittsberechtigungen können einfach und schnell über die APP verwaltet werden.

Lösung für kleinere und mittlere Objekte:

- 1 bis 999 Nutzer
- 1 bis 32 Türen
- örtliche und zeitliche Berechtigung einstellbar
- Anwesenheitstableau zur Anzeige anwesender bzw. abwesender Nutzern
- Türtableau zur Anzeige und Steuerung von Türen

## Bestellinformationen

15587IMT Visualisierungsappl.MCVisu.cloud APP 2.0  
Option Zutrittskontrolle/IMT-Verwaltung

## Option Grafik/Pläne

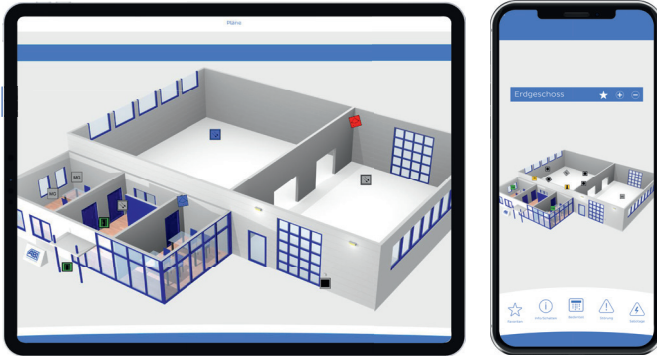

Die Option Grafik/Pläne erweitert die Basis-APP um die Funktionalitäten zur Visualisierung von Grafiken (z.B. Grundrissplänen). In den Grafiken können dann einfach, per Drag und Drop, Anzeige/Bedienelemente frei platziert werden.

Folgende Anzeige/Bedienelemente stehen zur Verfügung:

- Sicherheitsbereich
- Meldebereich
- Meldergruppe
- Tür
- Schaltfunktion

Zur Darstellung der Anzeige/Bedienelemente steht eine Symbolbibliothek zur Verfügung.

1



### Bestellinformationen

15587PLN Visualisierungsuppl.MCVisu.cloud APP 2.0  
Option Grafik/Pläne

 Die Grafik-/Plan-Bearbeitung erfolgt über die Web-Browser Applikation.  
Die Optionen sind nicht VdS zertifiziert.

## Option Berechtigungssystem Erweitert

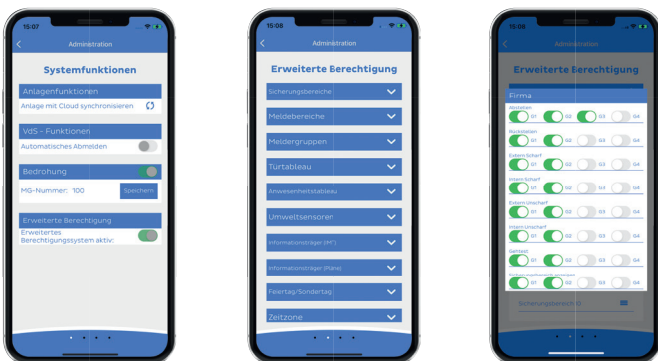

Die Option ermöglicht die Berechtigungen detaillierter zu vergeben. Z.B. auf einzelne Sicherheitsbereiche. D.h. jeder User hat nur Zugriff auf die spezifischen Teilbereiche der Anlage.

### Bestellinformationen

15587EBS Visualisierungsuppl.MCVisu.cloud APP 2.0  
**NEU** Option Erweitertes Berechtigungssystem

1

 **Option Video**

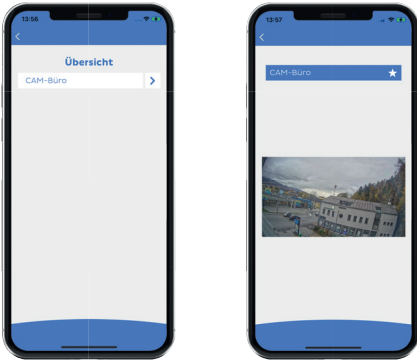

Die Option Video erweitert die Basis-App um die Funktionalität zur Anzeige von Live-Bildern von bis zu 16 Kameras. Die Auswahl der Kameras kann über die Funktionsauswahl bzw. direkt in einer Grafik bzw. direkt in einem Plan erfolgen.

### Bestellinformationen

15587VID Visualisierungssapl.MCVisu.cloud APP 2.0  
**NEU** Option Video



Für die Nutzung von MCVisu.cloud APP 2.0 muss die Zentrale MC 1500 mit einem Net-Device-Server mit dem entsprechenden Versionsstand bestückt und in der Cloud angemeldet sein.

Bei der Bestellung von Optionen muss die MAC-Adressen des NDS mit angegeben werden. Nach dem Eingang der Bestellung wird die entspr. Option für den NDS freigeschaltet und eine Bestätigungsmail versendet.

Es wird von ABI keine Support-Unterstützung zu PC/Betriebssystem, Netzwerkgeräten und Netzwerken geleistet.





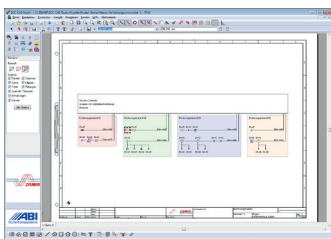
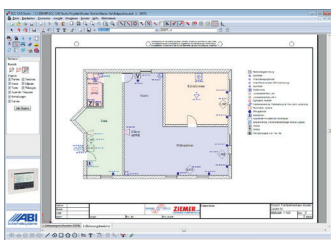
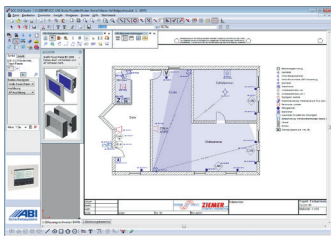
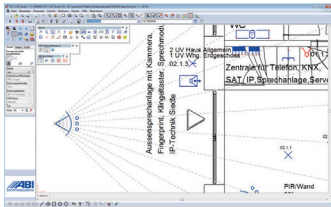
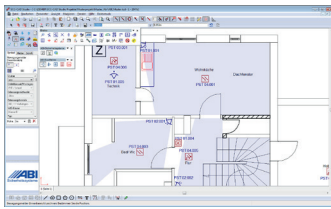

## SCC-CAD

### Planungs- und Projektierungssoftware für die Sicherheitstechnik

In der Planungs- und Projektierungsphase von Gebäuden wird heutzutage neben den klassischen Gewerken wie Elektrotechnik, Heizung/Sanitär, etc. auch der Bereich Sicherheitstechnik berücksichtigt.

Um Fachbetriebe der Elektro- und Sicherheitstechnik effektiv und effizient zu unterstützen hat das Unternehmen ABI-Sicherheitsysteme GmbH zusammen mit dem Kooperationspartner ZIEMER GmbH Elektrotechnik & Softwareentwicklung eine eigene CAD-Lösung sowie einen Kalkulationskatalog, speziell mit den Produkten der ABI-Sicherheitsysteme GmbH, für die professionelle Planung und Projektierung von Sicherheitslösungen entwickelt.

Durch die im SCC-CAD ABI integrierte Datenbank mit den Produkten der ABI-Sicherheitsysteme GmbH kann der Anwender seine bevorzugten Produkte direkt auswählen und damit planen.

Über das in der CAD-Planung ausgewählte Symbol stehen sofort alle Informationen wie Artikelnummer, Bezeichnung, technische Spezifikationen, Abmessungen sowie Abbildungen zur Verfügung, die ebenfalls in der Zeichnung platziert werden können. Im Falle von Alarmbewegungsmeldern kann sich der Anwender unter anderem durch realistische Visualisierungen einen Überblick über die Erfassungsradien und deren Überschneidungen verschaffen. Optimale Standorte werden dadurch gezielter definiert.

Eventuell auftretende Gefahrenpotentiale oder Störungen werden schon im Rahmen der Planung berücksichtigt. Kabelverbindungen werden leitungs- und widerstandsüberwacht installiert, welches im späteren Betrieb automatisch eine Meldung an eine zentrale Erfassungseinheit absetzt, sobald eine Unterbrechung vorliegt. Je nach Art der Störung veranlasst eine derartige Erfassungseinheit eine entsprechende Weiterleitung, unabhängig, ob es sich um eine Einbruch-, Brand- oder Zutrittsprävention handelt.

Solch eine Zentraleinheit wird aus einem modularen Baukastensystem entsprechend der jeweiligen Sicherheitsanforderungen konfiguriert. Durch das zugehörige Leitungsschema und dem Kabelplan wird deutlich, von welchem zu welchem Bauteil sowie zur Zentraleinheit Kabelverbindungen bestehen bzw. bestehen müssen.

Mit der Verwendung einer professionellen CAD-Software lässt sich in der Planungsphase sowie bei Änderungen im Nachhinein eine Zeitersparnis von > 50 % erzielen. Weitere Zeit spart man sich durch die automatische Generierung der Stückliste und Anlagenschemata sowie die direkte Übernahmemöglichkeit der Stücklisten für die Angebotserstellung, Ausschreibungen und Materialbestellungen.



### Leistungsmerkmale

- Erstellung eines Leitungsschemas und grafische Darstellung von Sicherungsbereichen
- Darstellung des Erfassungsbereiches der Alarmbewegungsmelder
- Zentralen mit Modulzuweisung
- Leitungsverlegung für die Massenermittlung in der Stückliste
- Berechnung der Gesamtstromaufnahme der Komponenten
- Automatische Massenermittlung / Stücklistenerstellung mit Exportschnittstelle und Übergabe für die Angebotserstellung in viele Branchenlösungen möglich
- Automatische Legendenerstellung aufgrund der verwendeten Symbole
- Komfortable automatisierte Handhabung auf Grund übersichtlicher Benutzeroberfläche
- Umfangreiche Archivierungs-/Projektverwaltung mit Hinterlegung aller projektrelevanten Daten wie Fotos, Pläne, etc.
- Integriertes Profi-Architekturtool zur einfachen Erstellung eigener Grundrisspläne
- Integrierte Im-/Exportschnittstelle für DXF-/DWG-/PDF-/Bildformate u.s.w.
- Nach DIN genormte hinterlegte Zeichenblattvorlagen
- Planerstellung mit automatischer Anpassung von Maßstab und Blattgrößen
- Kategorienbezogene Ebenen-/Layerverwaltung
- Einfachste und schnelle Planerstellung mittels „Drag and Drop“
- Umfangreiche Symbolbibliotheken mit grafischer und textlicher Darstellung der Symbole
- Sowie Hinterlegung der Produkte der Firma ABI-Sicherheitssysteme GmbH
- Individuelle Symbolerstellung, eigene Ebenenverwaltung
- Inklusive Leistungskatalog
- Inklusive  
2 Stunden Anwenderschulung in Webinar-Form  
Kostenfreie Software Installationshotline  
Kostenfreie Anwenderhotline 3 Monate nach Kauf  
Kostenfreie Updates/Upgrades 3 Monate nach Kauf

### Bestellinformationen

11158000    SCC-CAD ABI Vollversion  
Einzelplatzlizenz

 Von ABI-Sicherheitssysteme wird ausschließlich die Einzelplatzlizenz angeboten. Die Auslieferung erfolgt über die Firma ZIEMER GmbH Elektrotechnik & Softwareentwicklung – [www.ziemer-software.de](http://www.ziemer-software.de). Über diese können auch alle weiteren Optionen wie z.B. Firmenlizenz/ Mehrplatzlizenz sowie Software-Service-Vertrag direkt bezogen werden bzw. werden auch die Dienstleistungen wie z.B. die Anwenderhotline erbacht.

1



## MC 1500 OPC UA-Server (Unified Architecture)

Der MC 1500 OPC-Server bildet Zustände (z.B. Störungen, Sabotagen, Scharf/Unscharf) und Befehle (z.B. Abstellen/Rückstellen, Scharf/Unscharf) der Zentralen MC 1500-S, MC 1500-K und MC 1500-M auf einem OPC-Prozessabbild ab.

Folgende Elemente werden im OPC-Server abgebildet:

- Sicherungsbereich
- Meldebereich
- Meldergruppen
- Schaltfunktionen

Die Implementierung erfolgt auf der Basis des internationalen Standards OPC UA (Unified Architecture). Damit ist eine Integration der Gefahrenmeldezentralen in eine breite Palette von Gebäudemanagementsystemen möglich.

### Leistungsmerkmale

- OPC UA-Server (Unified Architecture)
- Bis zu 4 MC 1500 Zentralen über V.24-Schnittstelle anschaltbar
- Systemkonfiguration über Webbrowser-Bedienoberfläche

### Systemvoraussetzungen

- PC mit 64-Bit-Betriebssystem Windows 7, 8.1, 10
- Serielle-Schnittstellen zur Anschaltung der MC 1500 Zentralen
- USB-Schnittstelle für USB-Lizenzstecker

### Bestellinformationen

15520-UA	MC 1500 OPC UA-Server Lizenz für 1 PC,4 Zentralen
----------	--

 Die Anschaltung des PC erfolgt über die V.24-Schnittstelle der Zentraleinheit. Es wird nur ein Teil des Gesamtfunktionsumfangs der Zentrale auf Datenpunkte abgebildet. Von ABI wird keine Support-Unterstützung zum PC, Betriebssystem und Netzwerk geleistet.



1



14029

## V.24-Anschlusskabel

Anschlusskabel zur Anschaltung einer ABI-Systemzentrale an einen Windows-PC über die V.24-Schnittstelle.

### Leistungsmerkmale

- Stecker zum Aufstecken auf die Zentrale
- SUB-D-Stecker 9-polig (PC)
- Länge ca. 2,5 m

### Bestellinformationen

14029	V.24-Anschlusskabel Zentrale-PC
-------	------------------------------------

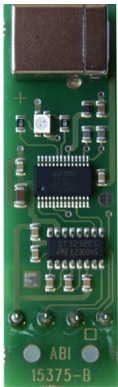

14040

## V.24/USB-Konverter

Konverter zur Anschaltung einer ABI-Systemzentrale an einen Windows-PC über die USB-Schnittstelle.

### Leistungsmerkmale

- Steckbaugruppe zum Aufstecken auf die Zentrale
- V.24-Schnittstelle (Zentrale)
- USB-Schnittstelle (PC)
- Status-LED
- Niedrige Stromaufnahme
- Inkl. Windows USB/COM-Treiber
- Kompatibel mit MCPProWIN/MCBedWIN (Einstellung COM-Schnittstelle)
- Inkl. USB-Anschlusskabel

### Technische Daten

Abmessung	B 20 × H 70 × T 18 mm
-----------	-----------------------

### Bestellinformationen

14040	V.24/USB-Konverter Zentrale-PC inkl.USB-Kabel und Treibersoftware
-------	--





15584

## V.24/Ethernet-Konverter

Konverter zur Anschaltung einer ABI-Systemzentrale an einen Windows-PC über die Ethernet-Schnittstelle.

### Leistungsmerkmale

- Steckbaugruppe zum Aufstecken auf die Zentrale
- V.24-Schnittstelle (Zentrale)
- 10/100 Mbps Ethernet-Schnittstelle (PC)
- Status-LED's
- Niedrige Stromaufnahme
- Inkl. Windows Ethernet/COM-Treiber
- Kompatibel mit MCPProWIN/MCBedWIN (Einstellung COM-Schnittstelle)
- Inkl. Ethernet-Anschlusskabel

### Technische Daten

Abmessung

B 70 × H 35 × T 20 mm

### Bestellinformationen

15584 V.24/Ethernet-Konverter Zentrale-PC  
inkl. Treibersoftware

1



1



15587

MC 1500 Zentrale



Internet

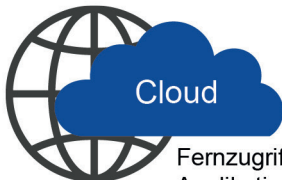

Fernzugriffs- und  
Applikationsportal  
MCConnect.cloud



MCVisu.cloud APP 2.0

## Net-Device-Server

Der Net-Device-Server ermöglicht die Anschaltung einer ABI MC 1500 Zentrale an einen PC bzw. an ein Netzwerk, das Internet sowie an das Fernzugriffsportal [MCConnect.cloud](#).

[MCConnect.cloud](#) ist ein cloudbasiertes Fernzugriffs- und Applikationsportal. Es bietet einen sicheren Fernzugriff auf ABI MC 1500 Zentralen und vereinfacht die Bedienung und den Service.

### Leistungsmerkmale

- Integriertes Digi Connect ME® 9210 System-on-Modul (SoM)
- 32-Bit Mikrokontroller, 4 MB Flash, 8 MB RAM
- Echtzeit-Betriebssystem NET+OS®
- Anschaltbar an die V.24-Schnittstelle der Zentraleinheit
- 10/100 Mbs Ethernet-Schnittstelle (PC, Netzwerk, Internet)
- Kommunikationsprotokoll mit Verschlüsselung
- Integrierter DC/DC-Wandler für Logikspannung
- Niedrige Stromaufnahme
- LED-Anzeige (Ethernet-Status)
- Schnittstelle zu Fernzugriffsportal [MCConnect.cloud](#)
- Einbauausführung (Steckbaugruppe)

### Technische Daten

Betriebsnennspannung	12 V DC
Nennstromaufnahme	ca. 60 mA (typ.)
Betriebstemperaturbereich	0 °C bis +45 °C
Abmessung	B 35 × H 70 × T 20 mm

### Bestellinformationen

15587	Net-Device-Server NDS 12 V DC
-------	----------------------------------



Pro Zentrale max. 2 NDS möglich.

15587 oder 15589 und 15376-IP oder 15395 möglich.

Es wird von ABI keine Support-Unterstützung zu PC/Betriebssystem, Netzwerkgeräten und Netzwerken geleistet.

Die MAC-Adresse muss erfasst und gespeichert werden damit eine Zuordnung zur Kunden-Anlage möglich ist.



15589



15589EMV

**MC 1500 Zentrale**

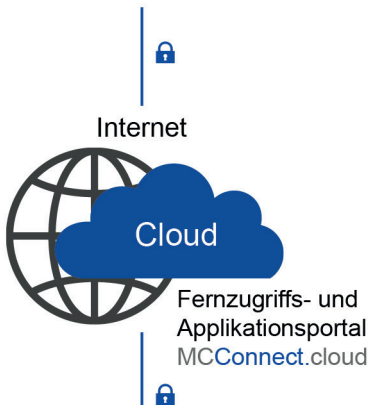

MCVisu.cloud APP 2.0

## Net-Device-Server galvanisch entkoppelt

Der Net-Device-Server ermöglicht die Anschaltung einer ABI MC 1500 Zentrale an einen PC bzw. an ein Netzwerk, das Internet sowie an das Fernzugriffsportal [MCConnect.cloud](#).

[MCConnect.cloud](#) ist ein cloudbasiertes Fernzugriffs- und Applikationsportal. Es bietet einen sicheren Fernzugriff auf ABI MC 1500 Zentralen und vereinfacht die Bedienung und den Service.

### Leistungsmerkmale

- Integriertes Digi Connect ME® 9210 System-on-Modul (SoM)
- 32-Bit Mikrokontroller, 4 MB Flash, 8 MB RAM
- Echtzeit-Betriebssystem NET+OS®
- V.24-Schnittstelle galv. entkoppelt (Zentrale)
- Anschaltbar an die V.24-Schnittstelle der Zentraleinheit
- 10/100 Mbs Ethernet-Schnittstelle (PC, Netzwerk, Internet)
- Kommunikationsprotokoll mit Verschlüsselung
- Galv. entkoppelter DC/DC-Wandler für Logikspannung
- Niedrige Stromaufnahme
- LED-Anzeige (Ethernet-Status)
- Schnittstelle zu Fernzugriffsportal [MCConnect.cloud](#)
- Inkl. Anschluss- und Ethernet-Kabel
- Einbauausführung für Zentralengehäuse

### Technische Daten

Betriebsnennspannung	12 V DC
Nennstromaufnahme	ca. 135 mA (typ.)
Betriebstemperaturbereich	0 °C bis +45 °C
Abmessung	B 55 × H 105 × T 20 mm
Zertifizierung	VdS-Klasse C, Nr. G 117063 Grad 3 (nach EN 50131-3)
Umweltklasse	II (nach VdS 2110)

### Bestellinformationen

15589	Net-Device-Server NDS galv. entkoppelt Inkl. Anschl. u. Ethernet-Kabel, MCVisu
15589EMV	Ethernet-Überspannungsableiter KI. E 250 MHz, Hutschienenmontage

 Bei VdS-Anlagen muss der Überspannungsableiter eingesetzt werden.

1



## NDS zu Bediengruppe zusammenführen

Die Option ermöglicht das "Zusammenführen" von zwei NDS zu einer Bediengruppe. D.h. es können mit einem Login zwei NDS bzw. "Stationen" bedient werden. Die Auswahl des NDS bzw. der "Station" erfolgt mittels einer Auswahlliste. Zusätzlich kann der vorgegebene Stationsname durch einen individuellen Text ersetzt werden.

### Bestellinformationen

15587CON NDS zu Bediengr. zusammenführen (2NDS)  
inkl. Namensänderung und Berechtigung

## NDS zu Bediengruppe hinzufügen

Die Option ermöglicht das Hinzufügen eines weiteren NDS zu einer bestehenden Bediengruppe.

### Bestellinformationen

15587ADD NDS zu Bediengruppe hinzufügen  
inkl. Namensänderung und Berechtigung



Es können max. 5 NDS zu einer Bediengruppe zusammengefasst werden.

## User zu NDS/Station hinzufügen

Die Option ermöglicht das Hinzufügen eines weiteren Users zu einem NDS bzw. zu einer Station.

### Bestellinformationen

15587USR User zu NDS/Station hinzufügen  
max. 999 User



Es sind max. 999 User an einem NDS/Station möglich.

## NDS Option Schnittstellenlizenz Gefahrenmanagementsystem pharao.net

Die Option ist die Voraussetzung zur Anschaltung einer MC 1500 Zentrale an das Gefahrenmanagementsystem pharao.net über den Net-Device-Server NDS.

### Bestellinformationen

15587GMS Net-Device-Server NDS  
Option Schn.-Lizenz pharao.net

---

## NDS Option Schnittstellenlizenz Videomanagementsystem digivod

Die Option ist die Voraussetzung zur Anschaltung einer MC 1500 Zentrale an das Videomanagementsystem VMS digivod über den Net-Device-Server NDS.

### Bestellinformationen

15587VMS Net-Device-Server NDS  
Option Schn.-Lizenz digivod

---



1

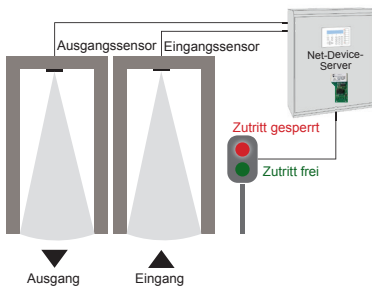
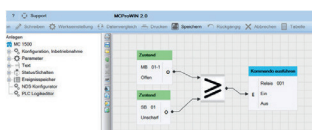
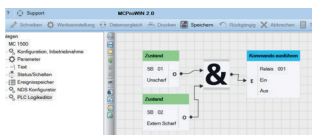
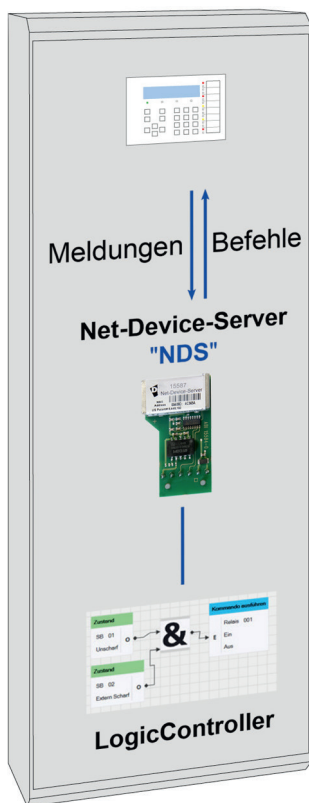

Applikationsbeispiel  
Personenzählung

## Programmierbarer-Logic-Controller "PLC"

Der programmierbare Logic-Controller "PLC" ist eine Funktion, die auf dem Net-Device-Server "NDS" integriert ist. Der Logic-Controller ermöglicht das direkte Erstellen von eigenen Funktionen ohne dass Programmierkenntnisse notwendig sind.

Die Erstellung der Logik-/Funktionsschemata erfolgt einfach und schnell per "Drag and Drop" in MCPProWIN 2.0 Professional über den grafischen PLC Logikeditor. Die Schemata werden nach der Erstellung kompiliert und in den Net-Device-Server übertragen.

Meldungen von der Zentrale z.B. Sicherungsbereich Scharf/Unscharf, Meldegruppe Ruhe/Offen werden über Logik-/Funktionselemente verknüpft und generieren Befehle an die Zentrale z.B. Sicherungsbereich Scharf/Unscharf, Meldergruppe Ein/Aus, Relais Ein/Aus.

### Logik-/Funktionselemente:

- Eingang, Ausgang, Merker
- Anzugs-, Abfallverzögerung
- Impuls bei pos., neg. Flanke
- Timer (Zeit)
- UND, ODER, NOT
- Arithmetikfunktionen

### Bestellinformationen

11159273 Param. und Servicesoftware MCPProWIN 2.0  
Option PLC Professional-Version (Dongle)



Auf Grund der spez. programmierten Funktionen ist der Einsatz des Logic-Controllers in VdS-Anlagen nicht zulässig.



Die PLC Basic-Version ist im Lieferumfang des Net-Device-Servers, in Verbindung mit MCPProWIN 2.0 Professional, enthalten (max. 8 Elemente aus Eingang, Ausgang, Text, UND, ODER, NOT).

Für die Funktionalität "programmierbarer Logic-Controller" muss die Zentrale MC 1500 mit einem Net-Device-Server mit dem entsprechenden Versionsstand bestückt sein.

Der programmierbare Logic-Controller ist kein Echtzeitsystem! Die Latenzzeit, d.h. der Zeitraum zwischen einer Meldung, dem Befehl und der Reaktion in der Zentrale ist abhängig vom Zentralenausbau.

Bei Nutzung des Net-Device-Servers zur Cloud-Anbindung bzw. als Schnittstelle zu einem Managementsystem muss für den Logic-Controller ein separater Net-Device-Server eingesetzt werden.

Für selbst programmierte Logik-/Funktionsabläufe erfolgt kein Support. Des Weiteren erfolgt auch kein Support zu den grundlegenden Logik-Funktionen.

Die Dateigröße zur Speicherung der Logikfunktionalität darf 450 kB typ. max. 128 Elemente (abhängig von Elementtyp) nicht überschreiten.



